

CANDY

FREEZER

User Instruction

Freezer

Content	
1. Safety Information	Page 1-3
2. Overview	Page 4
3. Reverse Door	Page 5-6
4. Installation	Page 7-8
5. Daily Use	Page 9-11

Thank you for purchasing this product.

Before using your refrigerator, please carefully read this instruction manual in order to maximize its performance. Store all documentation for subsequent usage or other owners. This product is intended solely for household use or similar applications such as:

- the kitchen area for personnel in shops, offices and other working environments
- on farms, by clientele of hotels, motels and other environments of a residential type
- at bed and breakfasts (B & B)
- For catering services and similar applications not for retail sale.

This appliance must be used only for purposes of storage of food, any other use is considered dangerous and the manufacturer will not be responsible for any omissions. Also, it is recommended that you take note of the warranty conditions.

SAFETY INFORMATION

The refrigerator contains a refrigerant gas (R600a: isobutene) and insulating gas (cyclopentane), with high compatibility with the environment, that are, however, inflammable.

We recommend that you follow the following regulations so as to avoid situations dangerous to you:

Before performing any operation, unplug the power cord from the power socket.

- The refrigeration system positioned behind and inside the appliance contains refrigerant. Therefore, avoid damaging the tubes.**
- If in the refrigeration system a leak is noted, do not touch the wall outlet and do not use open flames. Open the window and let air into the room. Then call a service center to ask for repair.**
- Do not scrape with a knife or sharp object to remove frost or ice that occurs. With these, the refrigerant circuit can be damaged, the spill from which can cause a fire or damage your eyes.**
- Do not install the appliance in humid, oily or dusty places, nor expose it to direct sunlight and to water.**
- Do not install the appliance near heaters or inflammable materials.**
- Do not use extension cords or adapters.**
- Do not excessively pull or fold the power cord or touch the plug with wet hands.**
- Do not damage the plug and/or the power cord; this could cause electrical shocks or fires.**
- It is recommended to keep the plug clean, any excessive dust**

- residues on the plug can be the cause fire.
- Do not use mechanical devices or other equipment to hasten the defrosting process.
 - Absolutely avoid the use of open flame or electrical equipment, such as heaters, steam cleaners, candles, oil lamps and the like in order to speed up the defrosting phase.
 - Do not use or store inflammable sprays, such as spray paint, near the appliance, it could cause an explosion or fire.
 - Do not use electrical appliances inside the food storage compartments, unless they are of the type recommended by the manufacturer.
 - Do not place or store inflammable and highly volatile materials such as ether, petrol, LPG, propane gas, aerosol spray cans, adhesives, pure alcohol, etc. These materials may cause an explosion.
 - Do not store medicine or research materials in the appliance. When the material that requires a strict control of storage temperatures is to be stored, it is possible that it will deteriorate or an uncontrolled reaction may occur that can cause risks.
 - Maintain the ventilation openings in the appliance enclosure or in the built-in structure, free of obstruction.
 - Do not place objects and/or containers filled with water on the top of the appliance.
 - Do not perform repairs on this appliance. All interventions must be performed solely by qualified personnel.
 - This appliance can be used by children aged from 8 years and above and by persons with reduced physical, sensory or mental capabilities or with a lack of experience and knowledge; provided that they have been given adequate supervision or instruction concerning how to use the appliance in a safe way and understand the hazards involved.
 - Children should not play with the appliance. Cleaning and user maintenance should not be made by children without supervision

SCRAPPING OLD APPLIANCE



This appliance is marked according to the European directive 2012/19/EU on Waste Electrical and Electronic Equipment (WEEE).

WEEE contains both polluting substances (which can cause negative consequences for the environment) and basic components (which can be re-used). It is important to have WEEE subjected to specific treatments, in order to remove and dispose properly all pollutants, and recover and recycle all materials. Individuals can play an important role in ensuring that WEEE does not become an environmental issue; it is essential to follow some basic rules:

- WEEE should not be treated as household waste;
- WEEE should be handed over to the relevant collection points managed by the municipality or by registered companies. In many countries, for large WEEE, home collection could be present.

In many countries, when you buy a new appliance, the old one may be returned to the retailer who has to collect it free of charge on a one-to-one basis, as long as the equipment is of equivalent type and has the same functions as the supplied equipment.

CE Conformity

By placing the  mark on this product, we are confirming compliance to all relevant European safety, health and environmental requirements which are applicable in legislation for this product.

ENERGY SAVINGS

For better energy savings, we suggest:

- **Installing the appliance away from heat sources and not exposed to direct sunlight and in a well ventilated room.**
- **Avoid putting hot food into the refrigerator to avoid increasing the internal temperature and therefore causing continuous functioning of the compressor.**
- **Do not excessively stuff foods so as to ensure proper air circulation.**
- **Defrost the appliance in case there is ice (see DEFROSTING) to facilitate the transfer of cold.**
- **In case of absence of electrical energy, it is advisable to keep the refrigerator door closed.**
- **Open or keep the doors of the appliance open as little as possible**
- **Avoid adjusting the thermostat to temperatures too cold.**
- **Remove dust present on the rear of the appliance (see CLEANING).**

- **Total no frost Audy (with display on door): remove all the baskets in freezer compartment;**
- **Total no frost (with internal user interface for fridge and knob for freezer): remove other baskets in freezer compartment but keep bottom drawer in its position .**
- **Frost free model: remove other baskets in freezer compartment but keep bottom drawer in its position.**
- **All normal static models: remove all drawers in freezer compartment .**

Overview

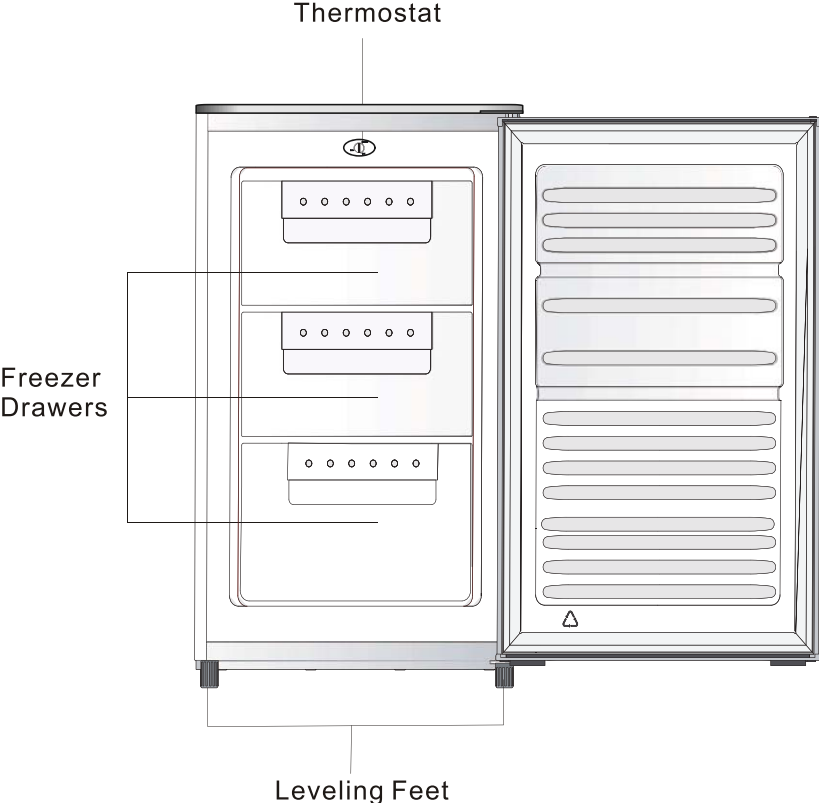

Note: Above picture is for reference only.

Reverse Door

Tool required: Philips screwdriver, Flat bladed screwdriver, Hexagonal spanner.

- Ensure the unit is unplugged and empty.
- To take the door off, it is necessary to tilt the unit backwards. You should rest the unit on something solid so that it will not slip during the door reversing process.
- All parts removed must be saved to do the reinstallation of the door.
- Do not lay the unit flat as this may damage the coolant system.
- It's better that 2 people handle the unit during assembly.

1. Remove two screws at rear side of top cover.

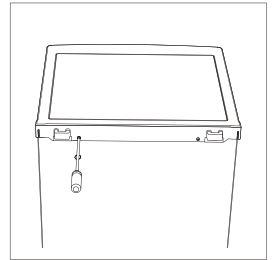

2. Remove top cover and place it aside.

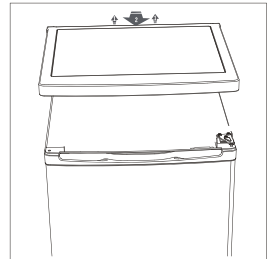

3. Unscrew top hinge and then remove door and place it on a soft pad to avoid scratch.

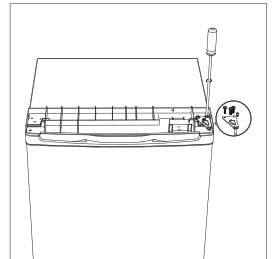

4. Unscrew bottom hinge. Then remove the adjustable feet from both side.

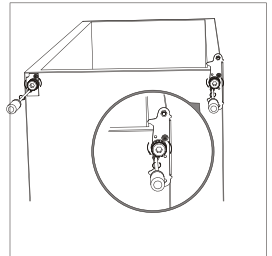

Reverse Door

5. Unscrew and remove the bottom hinge pin, turn the bracket over and replace it.

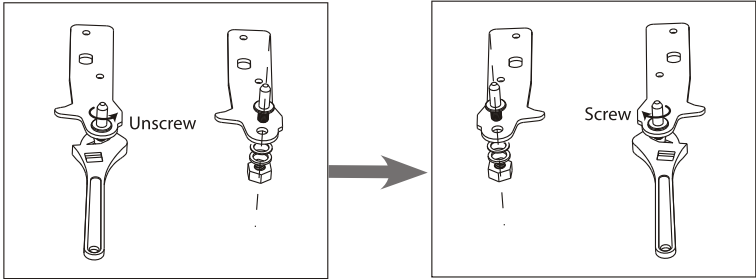

6. Refit the bracket fitting the bottom hinge pin. Replace both adjustable feet.

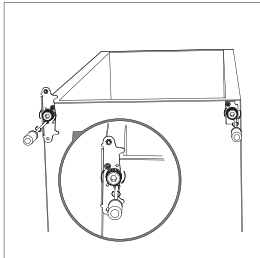

7. Place the door back on. Ensure the door is aligned horizontally and vertically, so that the seals are closed on all sides before finally tightening the top hinge.

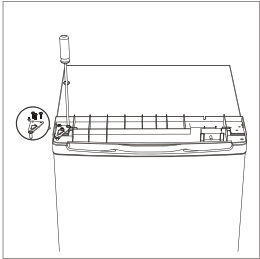

8. Put the top cover and fix it with 2 screws on the back.

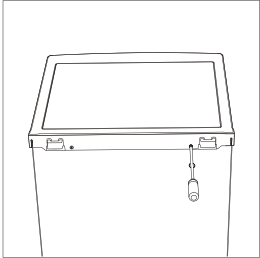

Installation

Install door handle

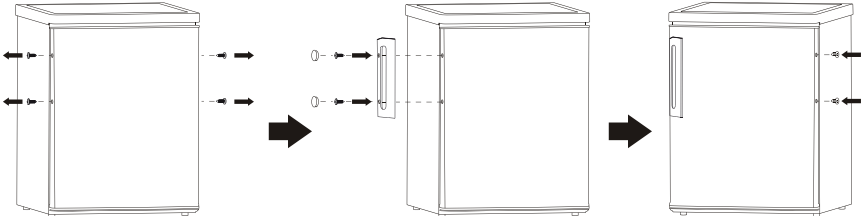

Rear spacer (if present)

Screw the rear spacers at the rear of the unit.

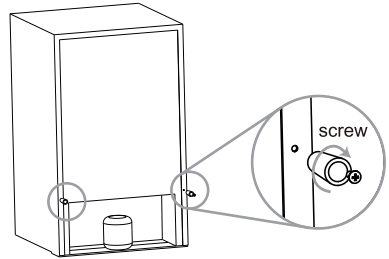

Space Requirement

- Keep enough space of door open.
- Keep at least 50mm gap at two sides.

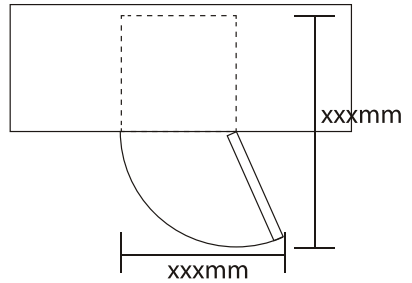

Levelling the unit

To do this adjust the two levelling feet at front of the unit.

If the unit is not level, the doors and magnetic seal alignments will not be covered properly.

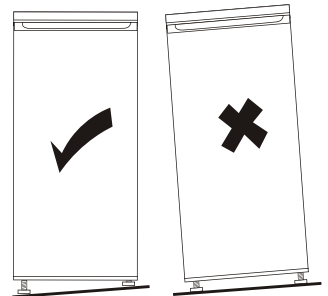

Installation

Positioning

Install this appliance at a location where the ambient temperature corresponds to the climate class indicated on the rating plate of the appliance:

Climate class	Ambient temperature
SN	+10°C to +32°C
N	+16°C to +32°C
ST	+16°C to +38°C
T	+16°C to +43°C

Location

The appliance should be installed well away from sources of heat such as radiators, boilers, direct sunlight etc. Ensure that air can circulate freely around the back of the cabinet. To ensure best performance, if the appliance is positioned below an overhanging wall unit, the minimum distance between the top of the cabinet and the wall unit must be at least 100 mm. Ideally, however, the appliance should not be positioned below overhanging wall units. Accurate leveling is ensured by one or more adjust-able feet at the base of the cabinet.

 **Warning!** It must be possible to disconnect the appliance from the mains power supply; the plug must therefore be easily accessible after installation.

Electrical connection

Before plugging in, ensure that the voltage and frequency shown on the rating plate correspond to your domestic power supply. The appliance must be earthed. The power supply cable plug is provided with a contact for this purpose. If the domestic power supply socket is not earthed, connect the appliance to a separate earth in compliance with current regulations, consulting a qualified electrician.

The manufacturer declines all responsibility if the above safety precautions are not observed. This appliance complies with the E.E.C. Directives.

Daily Use

First use

Cleaning the interior

Before using the appliance for the first time, wash the interior and all internal accessories with lukewarm water and some neutral soap so as to remove the typical smell of a brand new product, then dry thoroughly.

Important! Do not use detergents or abrasive powders, as these will damage the finish.

Temperature Setting

- Plug on your appliance. The internal temperature is controlled by a thermostat. There are 3 settings **MIN**, **NORMAL** and **MAX**. **MIN** is warmest setting and **MAX** is coldest setting.
- The appliance may not operate at the correct temperature if it is in a particularly hot or if you open the door often.

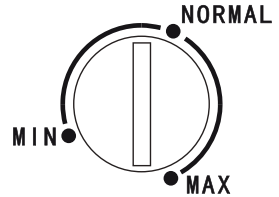

Daily use

Freezing fresh food

- The freezer compartment is suitable for freezing fresh food and storing frozen and deep-frozen food for a long time.
- Place the fresh food to be frozen in the bottom compartment.
- The maximum amount of food that can be frozen in 24 hours is specified on the rating plate.
- The freezing process lasts 24 hours: during this period do not add other food to be frozen.

Storing frozen food

When first starting-up or after a period out of use. Before putting the product in the compartment let the appliance run at least 2 hours on the higher settings.

Important! In the event of accidental defrosting, for example the power has been off for longer than the value shown in the technical characteristics chart under "rising time", the defrosted food must be consumed quickly or cooked immediately and then re-frozen (after cooked).

Thawing

Deep-frozen or frozen food, prior to be used, can be thawed in the freezer compartment or at room temperature, depending on the time available for this operation.

Small pieces may even be cooked still frozen, directly from the freezer. In this case, cooking will take longer.

Ice-cube

This appliance may be equipped with one or more trays for the production of ice-cubes.

Helpful hints and tips

Hints for freezing

To help you make the most of the freezing process, here are some important hints:

- the maximum quantity of food which can be frozen in 24 hrs. is shown on the rating plate;
- the freezing process takes 24 hours. No further food to be frozen should be added during this period;
- only freeze top quality, fresh and thoroughly cleaned, foodstuffs;
- prepare food in small portions to enable it to be rapidly and completely frozen and to make it possible subsequently to thaw only the quantity required;
- wrap up the food in aluminium foil or polythene and make sure that the packages are airtight;
- do not allow fresh, unfrozen food to touch food which is already frozen, thus avoiding a rise in temperature of the latter;

Daily Use

- lean foods store better and longer than fatty ones; salt reduces the storage life of food;
- water ices, if consumed immediately after removal from the freezer compartment, can possibly cause the skin to be freeze burnt;
- it is advisable to show the freezing in date on each individual pack to enable you removal from the freezer compartment, can possibly cause the skin to be freeze burnt;
- it is advisable to show the freezing in date on each individual pack to enable you to keep tab of the storage time.

Hints for storage of frozen food

To obtain the best performance from this appliance, you should:

- make sure that the commercially frozen foodstuffs were adequately stored by the retailer;
- be sure that frozen foodstuffs are transferred from the food store to the freezer in the shortest possible time;
- not open the door frequently or leave it open longer than absolutely necessary.
- Once defrosted, food deteriorates rapidly and cannot be refrozen.
- Do not exceed the storage period indicated by the food manufacture.

Cleaning

For hygienic reasons the appliance interior, including interior accessories, should be cleaned regularly.



Caution! The appliance may not be connected to the mains during cleaning. Danger of electrical shock! Before cleaning switch the appliance off and remove the plug from the mains, or switch off or turn out the circuit breaker or fuse. Never clean the appliance with a steam cleaner. Moisture could accumulate in electrical components, danger of electrical shock! Hot vapors can lead to the damage of plastic parts. The appliance must be dry before it is placed back into service.

Important! Ethereal oils and organic solvents can attack plastic parts, e.g. lemon juice or the juice from orange peel, butyric acid, cleanser that contain acetic acid.

- Do not allow such substances to come into contact the appliance parts.
- Do not use any abrasive cleaners
- Remove the food from the freezer. Store them in a cool place, well covered.
- Switch the appliance off and remove the plug from the mains, or switch off or turn out the circuit breaker of fuse.
- Clean the appliance and the interior accessories with a cloth and lukewarm water. After cleaning wipe with fresh water and rub dry.
- Accumulation of dust at the condenser increases energy consumption. For this reason carefully clean the condenser at the back of the appliance once a year with a soft brush or a vacuum cleaner.¹⁾
- After everything is dry place appliance back into service.

Defrosting of the freezer

The freezer compartment, however, will become progressively covered with frost. This should be removed. Never use sharp metal tools to scrape off frost from the evaporator as you could damage it.

However, when the ice becomes very thick on the inner liner, complete defrosting should be carried out as follows:

- pull out the plug from the socket;
- remove all stored food, wrap it in several layers of newspaper and put it in a cool place;
- keep the door open, and placing a basin underneath of the appliance to collect the defrost water;
- when defrosting is completed, dry the interior thoroughly
- replace the plug in the power socket to run the appliance again.

1) If the condenser is at back of appliance.

Daily Use

Troubleshooting

 **Caution!** Before troubleshooting, disconnect the power supply. Only a qualified electrician of competent person must do the troubleshooting that is not in this manual.

Important! There are some sounds during normal use (compressor, refrigerant circulation).

Problem	Possible cause	Solution
Appliance does not work	Mains plug is not plugged in or is loose	Insert mains plug.
	Fuse has blown or is defective	Check fuse, replace if necessary.
	Socket is defective	Mains malfunctions are to be corrected by an electrician.
Appliance freezes too much	Temperature is set too cold or the appliance runs at MAX setting.	Turn the temperature regulator to a warmer setting temporarily.
The food is not frozen enough.	Temperature is not properly adjusted.	Please look in the initial Temperature Setting section.
	Door was open for an extended period.	Open the door only as long as necessary.
	A large quantity of warm food was placed in the appliance within the last 24 hours.	Turn the temperature regulation to a colder setting temporarily.
	The appliance is near a heat source.	Please look in the installation location section.
Heavy build-up of frost on the door seal.	Door seal is not air-tight.	Carefully warm the leaking sections of the door seal with a hair dryer (on a cool setting). At the same time shape the warmed door seal by hand such that it sits correctly.
Unusual noises	Appliance is not level.	Re-adjust the feet.
	The appliance is touching the wall or other objects.	Move the appliance slightly.
	A component, e.g. a pipe, on the rear of the appliance is touching another part of the appliance or the wall.	If necessary, carefully bend the component out of the way.

If the malfunction shows again, contact the Service Center. These data are necessary to help you quickly and correctly. Write the necessary data here, refer to the rating plate.

Használati utasítás

Fagyasztógép

Tartalomjegyzék	
1. Biztonsági információk	13-15. oldal
2. Áttekintés	16. oldal
3. Az ajtó nyitási irányának megváltoztatása	17-18. oldal
4. Telepítés	19-20. oldal
5. Napi használat	21-23. oldal

Köszönjük, hogy megvásárolta a terméket.

Az optimális teljesítmény érdekében hűtőszekrény használata előtt alaposan olvassa el a használati útmutatót. Őrizze meg a dokumentációt későbbi használat céljából, illetve más tulajdonosok részre. A termék kizárólag háztartási használatra és más hasonló alkalmazási módokra alkalmas, például:

- üzletek, irodák és egyéb munkakörnyezetek személyzeti konyhahelyisége
- gazdaságok, hotelek, motelek és egyéb lakókörnyezetek konyhahelyisége
- panziók konyhahelyisége
- Vendéglátási és egyéb nem kereskedelmi célú szolgáltatások alkalmazási módjai.

A készülék kizárólag élelmiszerek tárolására szolgál, minden más alkalmazási mód veszélyesnek minősül, így a gyártó nem vállalja a felelősséget ezekért. Emellett azt javasoljuk, hogy figyeljen a jótállás feltételeire.

BIZTONSÁGI INFORMÁCIÓK

A hűtőszekrény hűtőközeggázt (R600a: izobutént) és szigetelőgázt (ciklopentánt) tartalmaz, amelyek összeegyeztethetők a környezettel, viszont gyúlékonyak.

A veszélyes helyzetek elkerülése érdekében tartsa be az alábbi szabályozásokat:

A műveletek elvégzése előtt húzza ki a hálózati kábelt a hálózati aljzatból.

- **A készülék hátánál és belsejében található hűtőrendszer hűtőközeget tartalmaz. Ezért ügyeljen rá, hogy a csövek ne sérülhessenek meg.**
- **Ha a hűtőrendszer szivárog, akkor ne érintse meg a fali kivezető nyílást, és ne használjon nyílt lángot. Nyissa ki az ablakot, és hagyja szellőzni a helyiséget. Ezután hívja fel a szervizközpontot, és kérjen javítást.**
- **A jeges vagy fagyos részeket ne próbálja meg késsel és más éles tárgyakkal lekaparni. Ezek az eszközök felsérthetik a hűtőközeg vezetékét, a kiömlött folyadék pedig tüzet vagy szemsérülést okozhat.**
- **Ne helyezze a készüléket nyirkos, olajos vagy poros helyre, és ne tegye ki azt közvetlen napfénynek vagy víznek.**
- **Ne helyezze a készüléket hőforrások vagy gyúlékony anyagok közelébe.**
- **Ne használjon hosszabbító vezetékeket és adaptereket.**
- **Ne húzza meg túlságosan, illetve ne hajtsa össze a hálózati vezetékét, ne érintse meg a csatlakozódugót nedves kézzel.**
- **Ne sértse fel a csatlakozódugót és/vagy a hálózati kábelt, mert ez áramütést vagy tüzet okozhat.**
- **Javasoljuk, hogy tartsa tisztán a csatlakozódugót, mert a túlzott mértékű porlerakódás is tűzhez vezethet.**
- **Ne siettesse a leolvasztást mechanikai eszközökkel és más berendezésekkel.**
- **Semmilyen körülmények között ne próbálja meg felgyorsítani a leolvasztási folyamatot nyílt lánggal, elektromos berendezésekkel, például fűtőtestekkel, gőztisztítókkal, gyertyákkal, olajlámpákkal vagy más hasonló eszközökkel.**

- Ne használjon és ne tároljon gyúlékony spréket, például szórófejes festéket a készülék közelében, mert azok robbanást vagy tüzet okozhatnak.
- Kizárólag a gyártó által javasolt típusú elektromos készülékeket használhatja az élelmiszertároló rekeszekben.
- Ne helyezzen gyúlékony, erősen illó anyagokat, például étert, benzint, PB-gázt, propán-gázt, aeroszol spray-tartályokat, ragasztókat, tiszta alkoholt stb. a készülékbe, illetve ne tároljon benne ilyen eszközöket. Ezek az anyagok robbanást okozhatnak.
- Ne tároljon a készülékben gyógyszereket és vizsgálati anyagokat. Ha a tárolási hőmérsékletek szigorú szabályozását igénylő anyagot tárol, akkor az megromolhat, vagy olyan irányíthatatlan reakciót indít el, amely veszélyt jelenthet.
- Ne helyezzen akadályokat a készülék szellőzőnyílásai és a beépített szerkezet elé.
- Ne helyezzen tárgyakat és/vagy vízzel töltött tartályokat a készülék tetejére.
- Ne végezzen javításokat a készüléken. Kizárólag szakképzett személyzet végezheti a beavatkozásokat.
- A készüléket 8 év fölötti gyermekek, csökkent fizikai, érzékszervi és mentális képességekkel rendelkező, illetve kellő tapasztalattal nem rendelkező személyek, csak megfelelő felügyelet mellett, illetve akkor használhatják, ha már rendelkeznek a készülék biztonságos használatára és a kockázatokra vonatkozó tudással.
- Gyermekek ne játsszanak a készülékkel. A tisztítást és a karbantartást gyermekek nem végezhetik felügyelet nélkül

AZ ELAVULT KÉSZÜLÉK LESELEJTÉSE



Jelen eszköz az Európai Parlament és Tanács 2012/19/EU Az elektromos és elektronikus berendezések hulladékairól szóló irányelvnek (WEEE) való megfelelés alapján lett megjelölve. A WEEE magában foglalja a szennyező anyagokat (melyek negatív hatással lehetnek a környezetre) alapvető rekeszek (ezek újra felhasználhatók). Fontos, hogy a WEEE anyagok egyedi kezelésen essenek át, a szennyező anyagok megfelelő eltávolítása és ártalmatlanítása, valamint az anyagok visszanyerése és újrahasznosítása érdekében. Az egyes személyeknek fontos szerepük van abban, hogy a WEE anyagok ne válhassanak környezetvédelmi problémává; ehhez kell tartaniuk néhány fontos szabályt:

- A WEEE anyagok nem kezelhetők háztartási hulladékként;
- A WEEE anyagokat a megfelelő, az önkormányzat vagy a regisztrált vállalatok által kezelt begyűjtési pontokon kell leadni. Számos országban, nagy mennyiségű WEEE anyagok esetében otthoni gyűjtés is kialakulhat.

Több országban új berendezés vásárlásakor az ilyen hulladékok ingyen vissza lehet vinni a kereskedőhöz, mennyiben a régi berendezés ugyanolyan típusú, mint az új és azzal megegyező funkciójú.

CE-megfelelőség



A CE jelzés terméken történő elhelyezésével megerősítjük, hogy jelen termék megfelel valamennyi Európai biztonsági, egészségügyi és környezeti követelménynek, amely jelen termékre vonatkozó törvénykezésben megtalálható.

ENERGIATAKARÉKOSSÁG

- A nagyobb energia-takarékosság jegyében a következőket javasoljuk:
- A készüléket hőforrásoktól távol, jól szellőző helyiségben szerelje fel és ne tegye ki közvetlen napfénynek.
- Ne tegyen forró ételt a hűtőgépbe, elkerülve ezzel a belső hőmérséklet növekedését, ezáltal pedig a kompresszor folyamatos működését.
- Ne halmozza egymásra az élelmiszereket, biztosítva ezzel a megfelelő légáramlást.
- Jegesedés esetén jégtelenítse a készüléket (lásd a JÉGTELENÍTÉS című fejezetet) a hideg átvitelének biztosítása érdekében.
- Áramszünet esetén tanácsos a hűtőgép ajtaját zárva tartani.
- A lehető legtrikábban nyissa ki a készülék ajtaját, és a lehető legkevesebb ideig tartsa nyitva azt
- Ne állítsa túl alacsony hőmérsékletre a termosztátot
- Távolítsa el a készülék hátoldalán lévő port (lásd a TISZTÍTÁS című fejezetet).
- Total no frost (fagyasztás nélküli típus esetén – az ajtóra szerelt kijelzőn): vegye ki az összes kosarat a fagyasztószekrényből;
- Total no frost (fagyasztás nélküli típus esetén - a hűtő belső felhasználói felületén, a fagyasztó beállító gombjával): az alsó fiók kivételével vegye ki a fagyasztó összes többi rekeszt.
- Fagymentes típus: az alsó fiók kivételével vegye ki a fagyasztó összes többi rekeszt.
- Minden hagyományos, statikus típus esetén: vegye ki a fagyasztószekrény összes rekeszt

Áttekintés

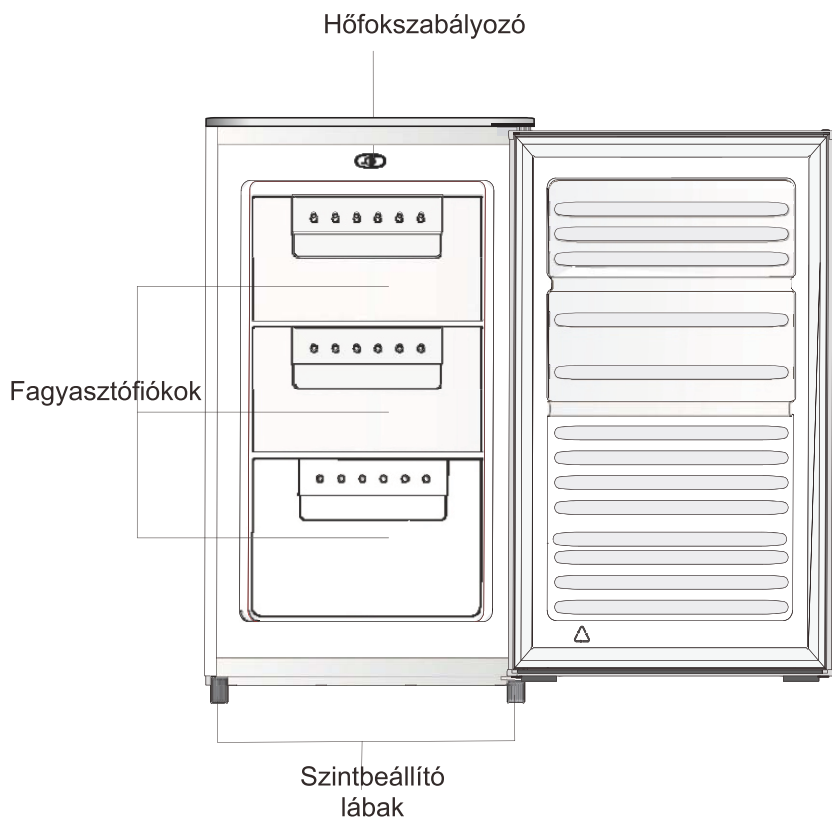

Megjegyzés: A fenti ábra csak tájékoztató jellegű.

Az ajtó nyitási irányának megváltoztatása

Az ajtó nyitási irányának megváltoztatása

Szükséges szerszámok: csillagfejű csavarhúzó, lapos csavarhúzó, csavarkulcs

- Ügyeljen arra, hogy a csatlakozódugó ki legyen húzva, és a készülék üres legyen.
- Az ajtó leemeléséhez hátrafelé kell billenteni a készüléket. Valamilyen kemény felületre kell fektetni a készüléket, amely az ajtó áthelyezése közben nem csúszik el.
- A leszerelt alkatrészeket őrizze meg az ajtó visszaszereléséhez.
- Ne fektesse teljesen az oldalára a készüléket, mert az károsíthatja a hűtőrendszert.
- Ajánlatos, hogy 2 ember kezelje a készüléket a szerelési művelet közben.

1. Vegye ki a két csavart a felső burkolat hátsó oldalából.
2. Vegye le és tegye félre a felső burkolatot.
3. Csavarozza ki a felső csuklópántot, majd vegye le az ajtót, és a karcoldás elkerülése érdekében helyezze puha felületre.
4. Csavarozza ki az alsó csuklópántot. Ezután vegye ki mindkét szabályozható lábat a készülék alsó részéből.

Az ajtó nyitási irányának megváltoztatása

5. Csavarozza ki és vegye le az alsó csuklócsapot, fordítsa meg a keretet és tegye vissza.

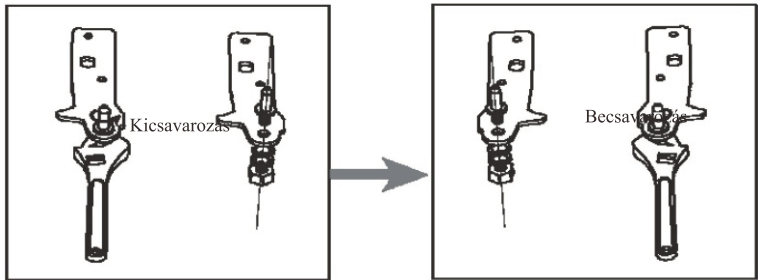

6. Szerelje vissza az alsó csuklócsapot rögzítő keretet. Szerelje vissza a két szabályozható lábat.

7. Tegye vissza az ajtót. A felső csuklópánt végleges meghúzása előtt ellenőrizze, hogy az ajtó vízszintes és függőleges irányban megfelelően be van-e állítva, és a tömítések mindegyik oldalon zárnak-e.

8. Tegye vissza a felső burkolatot és rögzítse a 2 csavarral a hátoldalon.

Telepítés

Az ajtófogantyú felszerelése

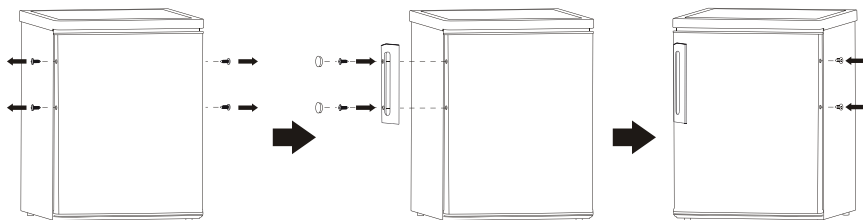

Hátsó távtartó (ha van)

Csavarja vissza a hátsó távtartókat a készülék hátulján.

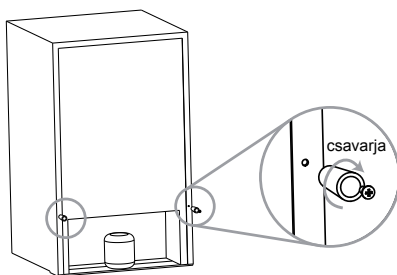

Helyszükséglet

Tartson elegendő helyet az ajtónyitáshoz.

Tartson legalább 50 mm távolságot mindkét oldalon.

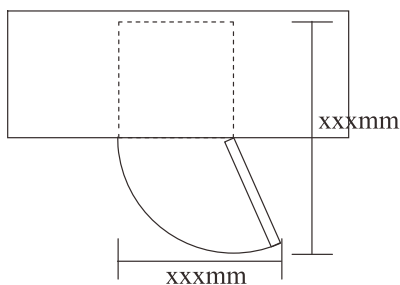

A készülék szintbeállítása

Állítsa be a készülék elülső részén található két szintbeállító lábat.

Ha a készülék nincs vízszintes helyzetben, akkor az ajtók és a mágneses tömítések nem illeszkednek egymáshoz megfelelően.

Telepítés

Elhelyezés

Olyan helyen kell a készüléket elhelyezni, ahol a környezeti hőmérséklet megfelel a készülék adattábláján feltüntetett éghajlati besorolásnak.

Éghajlati besorolás	Környezeti hőmérséklet
SN	+10°C és +32°C között
N	+16°C és +32°C között
ST	+16°C és +38°C között
T	+16°C és +43°C között

Telepítés

Ne tegye ki a készüléket hőforrás (kályha, radiátor, közvetlen napsugárzás stb.) hatásának. Gondoskodjon arról, hogy a levegő szabadon keringhessen a hűtőszekrény körül. Ha a készüléket egy kiugró fal alatt helyezik el, akkor a legjobb teljesítmény elérése érdekében a szekrény teteje és a fal között legalább 100 mm távolságot kell hagyni. A legjobb megoldás azonban az, ha nem helyezik a készüléket kiugró fal alá. A pontos szintbeállítást a szekrény alján lévő két szabályozható láb biztosítja.

 **Figyelmeztetés!** Előfordulhat, hogy a készüléket le kell kapcsolni a hálózatról, ezért a csatlakozódugónak a telepítés után is könnyen hozzáférhetőnek kell lennie.

Elektromos csatlakoztatás

A készülék csatlakoztatása előtt ellenőrizze, hogy az adattáblán feltüntetett feszültség- és frekvenciaérték megfelel a helyi áramellátásnak. A készüléket földelni kell. Erre a célra a hálózati kábel csatlakozódugója megfelelő érintkezővel van ellátva. Ha a helyi csatlakozóaljzat nincs földelve, akkor egy szakképzett villanyszerelővel konzultálva lássa el külön földeléssel a készüléket a hatályos előírásoknak megfelelően.

A gyártó minden felelősséget elhárít a fenti biztonsági óvintézkedések betartásának elmulasztása esetén. A készülék megfelel az EGK irányelveknek.

Napi használat

Első használat

A belső rész tisztítása

A készülék első alkalommal történő használata előtt mossa le a készülék belsejét és a belső tartozékokat langyos vízzel és valamilyen semleges mosószerrel az új készülék sajátos szagának megszüntetése céljából, majd pedig törölje szárazra a felületeket.

Fontos! Ne használjon felületaktív anyagokat vagy súrolóport, mert károsítják a felületet.

Hőmérséklet-beállítás

- Csatlakoztassa a készüléket a hálózatra. A belső hőmérsékletet hőfokszabályozó szabályozza. Három beállítási fokozat áll rendelkezésre: **MIN**, **NORMAL** és **MAX**. A **MIN** a legmelegebb, a **MAX** pedig a leghidegebb beállítási fokozat.
- Előfordulhat, hogy a készülék nem működik a megfelelő hőmérsékleten, ha különösen meleg helyen van, vagy ha gyakran nyitják ki az ajtaját.

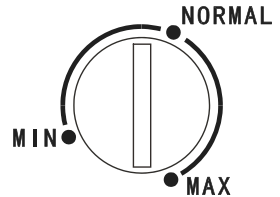

Napi használat

Friss élelmiszer lefagyasztása

- A fagyasztórekesz friss élelmiszer lefagyasztására, valamint fagyasztott és mélyfagyasztott élelmiszerek hosszú ideig történő tárolására alkalmas.
- Helyezzen friss, lefagyasztandó élelmiszereket az alsó rekeszbe.
- A 24 óra alatt lefagyasztható élelmiszer maximális mennyisége az adattáblán olvasható.
- A fagyasztási folyamat 24 órán keresztül tart: ez alatt az idő alatt ne tegyen újabb lefagyasztandó ételeket a készülékbe.

A fagyasztott étel tárolása

Az első beindításkor vagy használaton kívüli időszak után. Az élelmiszer behelyezése előtt hagyja a készüléket legalább 2 órán keresztül a legmagasabb beállítási fokozatban működni.

Fontos! Véletlen leolvadás esetén, ha például a műszaki adattáblán a „hőmérséklet-emelkedési idő”-nél hosszabb ideig volt áramszünet, a kiolvadt élelmiszert gyorsan el kell fogyasztani, vagy azonnal meg kell főzni, és a főtt ételt kell lefagyasztani.

Kiolvasztás

A mélyfagyasztott vagy a fagyasztott ételt a felhasználás előtt a fagyasztórekeszben vagy szobahőmérsékleten lehet kiolvasztani a rendelkezésre álló idő függvényében.

A kisebb adagok még fagyott állapotban, közvetlenül a fagyasztóból kivéve is megfőzhetők. Ebben az esetben a főzés hosszabb ideig tart.

Jégkocka-készítés

A készülékhez egy vagy több jégkocka-készítő tálca használható.

Hasznos ötletek és tippek

Fagyasztási ötletek

A legjobb fagyasztási folyamat eléréséhez íme néhány fontos ötlet:

- A 24 óra alatt lefagyasztható élelmiszer maximális mennyisége az adattáblán olvasható.
- A fagyasztási folyamat 24 órán keresztül tart. Ez alatt az idő alatt nem szabad további lefagyasztandó ételeket betenni a készülékbe.
- Csak kiváló minőségű, friss és alaposan megtisztított élelmiszereket fagyasszon le.
- Az ételt kis adagokban készítse elő, hogy gyorsan és teljesen megfagyjon. Így a későbbiekben csak a szükséges mennyiséget kell kiolvasztani.
- Csomagolja be az ételt alufóliába vagy polietilén zacskóba, és ügyeljen arra, hogy a csomagok légmentesen záródjanak.
- Vigyázzon, hogy a friss, még le nem fagyasztott étel ne érintkezzen már fagyott élelmiszerral, mert így elkerülhető az utóbbi hőmérsékletemelkedése.

Napi használat

- A sovány élelmiszerek jobban és hosszabb ideig tárolhatók, mint a zsírosak. A só csökkenti az ételek tárolási idejét.
- A fagyasztórekeszből történő kivétel után azonnal elfogyasztott vizes fagyjalatok a bőr fagysérülését idézhetik elő.
- Célszerű minden csomagon feltüntetni a lefagyasztás időpontját az ételek fagyasztórekeszből történő kivételének megkönnyítése érdekében. A csomagok „fagysérülést” okozhatnak.
- A tárolási idő nyomon követhetősége érdekében célszerű feltüntetni az egyes csomagokon a lefagyasztás időpontját.

Ötletek a fagyasztott étel tárolásához

A legjobb eredmény elérése érdekében:

- Figyeljen arra, hogy a kereskedelemben kapható fagyasztott ételeket megfelelően tárolta-e a kiskereskedő.
- Figyeljen arra, hogy a fagyasztott élelmiszer a lehető legrövidebb idő alatt jusson el az üzletből az Ön fagyasztógépébe.
- Ne nyissak ki gyakran az ajtót, illetve ne hagyja nyitva a szükségesnél hosszabb ideig.
- A kiolvasztás után az étel gyorsan megromlik, ezért nem szabad visszafagyasztani.
- Ne lépje túl az élelmiszergyártó által megjelölt tárolási időt.

Tisztítás

Higiéniai szempontból rendszeresen ki kell tisztítani a készülék belsejét, beleértve a belső tartozékokat is.



Figyelmeztetés! Tisztításkor szüntesse meg a készülék hálózati csatlakoztatását. Áramütés veszélye áll fenn! A tisztítás megkezdése előtt kapcsolja ki a készüléket és húzza ki a hálózati csatlakozódugót, vagy kapcsolja ki a megszakítót vagy a biztosítékot. Soha ne tisztítsa a készüléket gőztisztítóval. Az elektromos alkatrészek nedvessé válhatnak: áramütés veszélye áll fenn! A forró gőzök károsíthatják a műanyag részeket. Az ismételt üzembe helyezés előtt a készüléknek száraznak kell lennie.

Fontos! Az éteres olajok és a szerves oldószerek megtámadhatják a műanyag részeket, például a citromlé vagy narancshéj leve, a vajsav, az ecetsavat tartalmazó tisztítószer.

- Ezek az anyagok nem léphetnek érintkezésbe a készülék alkatrészeivel.
- Ne használjon dörzsölő hatású tisztítószeret.
- Vegye ki az ételt a fagyasztószekrényből. Jól letakarva tárolja hűvös helyen.
- Kapcsolja ki a készüléket és húzza ki a hálózati csatlakozódugót, vagy kapcsolja ki a megszakítót vagy a biztosítékot.
- Langyos vizes ruhával végezze el a készülék és a belső tartozékok tisztítását. A tisztítás után törölje le a vizet és dörögölje szárazra a felületeket.
- A por kondenzátornál történő felgyülemleése növeli az energiafogyasztást. Ezért évente egyszer óvatosan végezze el a kondenzátor tisztítását a készülék hátoldalán, puha kefe vagy porszívógép segítségével. 1)
- Ha már minden megszáradt, helyezze újra üzembe a készüléket.

A fagyasztógép leolvasztása

A fagyasztórekeszt folyamatosan zúzmara takarja be. A zúzmarát el kell távolítani. Soha ne használjon éles szerszámokat a zúzmara párolgatóról történő lekaparásához, mert sérülést okozhat.

Ha nagyon megvastagodik a jég a belső burkolaton, akkor teljes leolvasztást kell végezni az alábbiak szerint:

- húzza ki a dugót a csatlakozóaljzatból;
- vegye ki az összes ételt, csomagolja néhány réteg újságpapírba, és tegye hűvös helyre;
- tartsa nyitva az ajtót és helyezzen egy edényt a készülék alá a leolvadt víz felfogásához;
- a leolvasztás befejeződése után alaposan szárítsa ki a készülék belsejét;
- tegye vissza a dugót a csatlakozóaljzatba a készülék újraindítása céljából.

1) Ha a kondenzátor a készülék hátoldalán van.

Napi használat

Hibaelhárítás

 **Figyelmeztetés!** A hibaelhárítás megkezdése előtt kapcsolja le a készüléket a hálózatról. A kézikönyvben nem szereplő hibaelhárítási műveleteket csak szakember végezheti.

Fontos! A szokásos használat közben bizonyos hangok hallhatók (a kompresszor működése, a hűtőközeg keringése).

Probléma	Lehetséges ok	Megoldás
A készülék nem működik.	A hálózati csatlakozódugó nincs bedugva vagy laza.	Dugja be a csatlakozódugót.
	A biztosíték kiégett vagy hibás.	Ellenőrizze a biztosítékokat, szükség esetén cserélje ki.
	Hibás a csatlakozóaljzat.	A hálózati hibákat villanyszerelőnek kell kijavítania.
A készülék túlságosan lehűl.	A hőmérséklet túl hidegre van állítva, vagy a készülék MAX beállítással működik.	Fordítsa el átmenetileg a hőmérsékletszabályozót egy melegebb beállítási értékre.
Az étel nincs eléggé megfagyva.	A hőmérséklet nincs megfelelően beállítva.	Kérjük, olvassa el az „Első beindítás” részt.
	Az ajtó hosszabb ideig nyitva volt.	Csak a szükséges ideig tartsa nyitva az ajtót.
	Nagy mennyiségű meleg ételt helyezett a készülékbe az elmúlt 24 órában.	Fordítsa el átmenetileg a hőmérsékletszabályozót egy hidegebb beállítási értékre.
	A készülék hóforrás közelében van.	Kérjük, olvassa el „A telepítés helye” részt.
Erőteljes zúzmaraképződés az ajtótomítésen.	Az ajtótomítás nem zár légmentesen.	Óvatosan melegítse fel egy hajszárítóval az ajtótomítás szivárgó részeit (hideg beállítással). Ezzel egyidejűleg kézzel alakítsa a felmelegített ajtótomítést, hogy megfelelő legyen a felfekvése.
Szokatlan zajok.	A készülék nincs vízszintes helyzetben.	Állítsa be a lábakat.
	A készülék hozzáér a falhoz vagy más tárgyakhoz.	Mozdítsa el kissé a készüléket.
	A készülék hátsó részének valamelyik alkatrésze, például egy cső, hozzáér a készülék másik részéhez vagy a falhoz.	Szükség esetén óvatosan hajlítsa féltre az alkatrészt az útból.

Ha a hiba ismétlenül jelentkezik, vegye fel a kapcsolatot a Szervizközponttal.

Ezekre az adatokra szükségünk van, hogy gyorsan és hatékonyan segíthessünk. Írja ide a szükséges adatokat, amelyek az adattáblán találhatóak.

Manual de utilizare

Congelator

Cuprins	
1. Măsuri privind siguranța	Pag. 25-27
2. Prezentare generală	Pag. 28
3. Modificarea sensului de deschidere a ușii	Pag. 29-31
4. Instalare	Pag. 31-33
5. Utilizare	Pag. 33-36

Vă mulțumim că ați cumpărat acest produs.

Înainte de a utiliza frigiderul, citiți cu atenție acest manual de instrucțiuni pentru a obține o performanță maximă. Păstrați toate documentele pentru o utilizare ulterioară sau pentru alți proprietari ai produsului. Acest produs este destinat exclusiv uzului casnic sau unor aplicații similare, cum ar fi:

- zona de bucătărie pentru angajații unui magazin, birou sau altor medii de lucru;
- în ferme, de către clienții hotelurilor, motelurilor sau altor medii de tip rezidențial;
- la unități de cazare cu mic dejun inclus (bed and breakfast -B&B)
- Pentru servicii de catering și aplicații similare și nu pentru vânzarea cu amănuntul.

Aparatul trebuie utilizat doar pentru a depozita alimente și orice altă utilizare este considerată periculoasă, iar producătorul nu va fi răspunzător pentru nicio omisiune. De asemenea se recomandă să citiți condițiile privind garanția.

INFORMAȚII PRIVIND SIGURANȚA

Frigiderul conține un gaz de răcire (R600a: izobutan) și un gaz izolant (ciclopentan), care nu afectează în niciun fel mediul dar care sunt inflamabile.

Vă recomandăm să respectați următoarele reguli pentru a evita situațiile care vă pot pune în pericol:

Înainte de a efectua orice operație, scoateți cablul de alimentare din priza de curent.

- **Sistemul de răcire amplasat în spatele și în interiorul aparatului conține un agent de răcire. Prin urmare, evitați deteriorarea țevilor.**
- **Dacă se observă o scurgere în sistemul de răcire, nu atingeți priza de perete și nu folosiți flacăra deschisă. Deschideți fereastra și lăsați aerul curat să pătrundă în încăperea. Apoi apelați un centru de service pentru a solicita repararea aparatului.**
- **Nu folosiți cuțite sau alte obiecte ascuțite pentru a îndepărta gheața formată. Acestea pot deteriora circuitul de răcire, iar scurgerea acestuia poate duce la apariția unui incendiu sau vă poate afecta ochii.**
- **Nu instalați aparatul în locuri cu umezeală, grăsime sau praf și nu îl expuneți la razele directe ale soarelui sau la apă.**
- **Nu instalați aparatul în apropierea radiatoarelor sau materialelor inflamabile.**
- **Nu folosiți prelungitoare sau adaptoare.**
- **Nu trageți excesiv de cablul de alimentare, nu îl îndoiiți și nu atingeți ștecherul cu mâinile ude.**
- **Nu deteriorați ștecherul și/sau cablul de alimentare, deoarece astfel se pot produce electrocutări sau incendii.**
- **Se recomandă să mențineți ștecherul curat; orice reziduuri excesive de praf de pe acesta pot conduce la apariția unui incendiu.**
- **Nu utilizați dispozitive mecanice sau alte echipamente pentru a grăbi procesul de dezghețare.**

- Evitați sub orice formă utilizarea flăcării deschise sau a echipamentelor electrice, cum ar fi radiatoare, aparate de curățat cu aburi, lumânări, lămpi cu petrol și altele pentru a grăbi etapa de dezghețare.
- Nu utilizați și nu depozitați sprayuri inflamabile, cum ar fi sprayurile cu vopsea, în apropierea aparatului, deoarece ar putea produce o explozie sau un incendiu.
- Nu utilizați aparatură electrocasnică în interiorul compartimentelor de depozitare a alimentelor, cu excepția cazului când aparțin categoriei recomandate de către producător.
- Nu așezați și nu depozitați materiale inflamabile sau foarte volatile, ca de exemplu eter, benzină, GPL, gaz propan, recipiente pentru pulverizare cu aerosoli, adezivi, alcool pur etc. Aceste materiale pot produce o explozie.
- Nu depozitați medicamente sau materiale de cercetare în aparatul electrocasnic. Atunci când trebuie depozitat un material care necesită un control strict al temperaturii de depozitare, este posibil ca acesta să se deterioreze sau să aibă loc o reacție necontrolată care să implice riscuri.
- Nu obstrucționați orificiile de ventilație din carcasa aparatului sau din structura incorporabilă.
- Nu așezați obiecte și/sau recipiente umplute cu apă pe partea superioară a aparatului.
- Nu efectuați reparații asupra acestui aparat electrocasnic. Toate intervențiile trebuie efectuate doar de către personal calificat.
- Acest aparat poate fi folosit de copii cu vârste de peste 8 ani și de persoane cu abilități fizice, senzoriale sau mentale sau lipsite de experiență și cunoștințe doar dacă sunt supravegheate sau instruite corespunzător cu privire la utilizarea în siguranță a aparatului și dacă înțeleg pericolele aferente.
- Este interzis copiilor să se joace cu acest aparat. Curățarea și întreținerea efectuate de către utilizator nu se vor face de către copii fără a fi supravegheați

CASAREA APARATULUI VECHI



Prezentul aparat este marcat în conformitate cu Directiva europeană 2012/19/UE privind Deșeurile de echipamente electrice și electronice (DEEE).

DEEE conțin atât substanțe poluante (care au consecințe negative asupra mediului), cât și componente de bază (care pot fi refolosite). Este important ca DEEE să fie supuse unor tratamente specifice, pentru a elimina corect toate elementele poluante și pentru a recupera și recicla toate materialele. Persoanele joacă un rol important, asigurându-se că DEEE nu devin o problemă de mediu; este foarte important să respectați anumite reguli de bază:

- DEEE nu trebuie tratate ca deșeuri menajere;
- DEEE trebuie trimise la punctele de colectare corespunzătoare, gestionate de primării sau de companiile autorizate. În numeroase țări, pentru DEEE mari este posibilă colectarea de la domiciliu.

În multe țări, atunci când cumpărați un aparat electrocasnic nou, cel vechi poate fi returnat distribuitorului, care trebuie să îl colecteze gratuit la schimb, în măsura în care echipamentul este de tip similar și are aceleași funcții cu echipamentul livrat.

Conformitatea cu CE



Prin amplasarea marcatului CE pe acest produs, confirmăm faptul că îndeplinim toate cerințele europene relevante privind siguranța, sănătatea și mediul, aplicabile în legislația referitoare la acest produs.

ECONOMIA DE ENERGIE

- Pentru o mai bună economisire a energiei, vă recomandăm:
- Să instalați aparatul departe de sursele de căldură, să nu fie expus la razele directe ale soarelui și să fie amplasat într-un spațiu bine ventilat.
- Să evitați să puneți alimente fierbinți în frigider pentru a evita creșterea temperaturii din interior și, prin urmare, să determinați funcționarea continuă a compresorului.
- Să nu introduceți cantități excesive de alimente, pentru a permite o bună circulație a aerului.
- Să dezghețați aparatul dacă se formează gheață (a se vedea DECONGELAREA), pentru a facilita transferul aerului rece.
- Dacă apare o pană de curent, se recomandă să mențineți închisă ușa frigiderului.
- Să deschideți sau lăsați deschise ușile aparatului cât mai puțin timp posibil.
- Să evitați să reglați setările pentru temperatură pe valori prea mici.
- Să îndepărtați praful din partea posterioară a aparatului (a se vedea CURĂȚAREA).
- Total no frost Audy (cu afișaj pe ușă): îndepărtați toate coșurile din compartimentul congelator;
- Total no frost (cu interfață internă cu utilizatorii pentru frigider și buton pentru congelator): îndepărtați toate coșurile din compartimentul congelator, însă mențineți poziția sertarului inferior.
- Model fără gheață: îndepărtați restul coșurilor din compartimentul congelator, însă mențineți poziția sertarului inferior.
- Toate modelele statice normale: îndepărtați toate sertarele din compartimentul congelator.

Prezentare generală

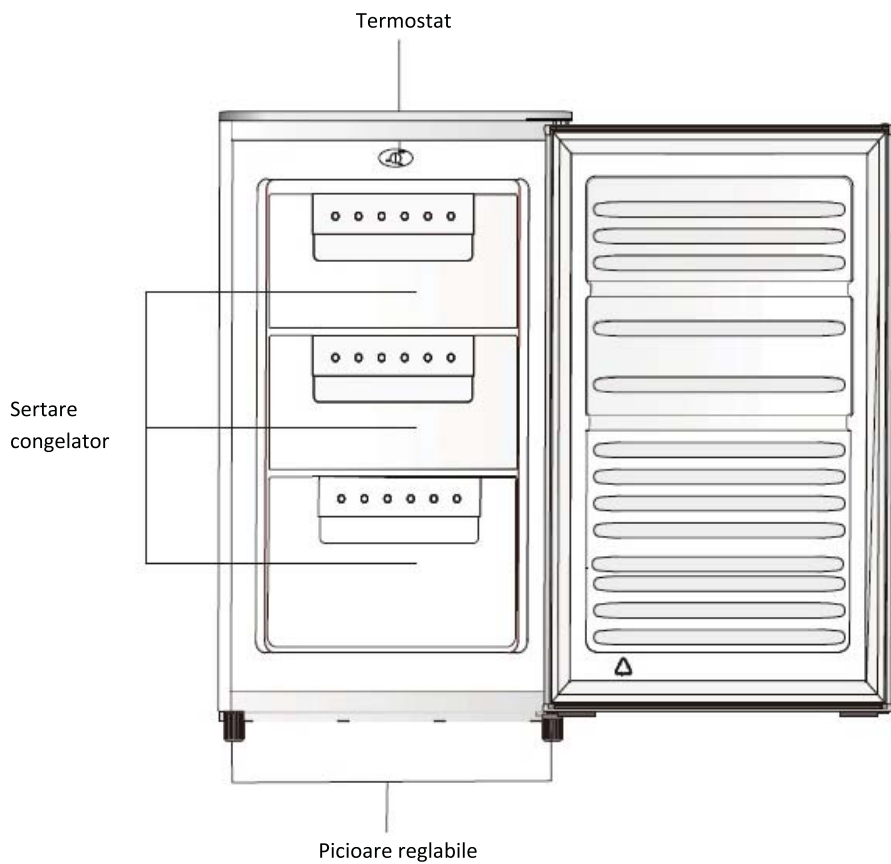

Observație: Imaginea de mai sus este doar orientativă.

Modificarea sensului de deschidere a ușii

Ustensile necesare: șurubelniță cu cap drept, cheie hexagonală.

- Verificați ca aparatul să fie deconectat de la sursa de alimentare și să nu mai conțină alimente.
- Pentru a scoate ușa, trebuie să înclinați aparatul în spate. Trebuie să sprijiniți aparatul pe ceva solid, astfel încât să nu alunece în timpul operațiunii de modificare a sensului de deschidere a ușii.
- Toate componentele scoase, trebuie păstrate pentru a se putea realiza reinstalarea ușii.
- Nu așezați aparatul pe spate, deoarece există pericol de deteriorare a sistemului de răcire.
- Se recomandă ca această operațiune să fie efectuată de către două persoane.

1. Îndepărtați cele două șuruburi din partea din spate a capacului superior.

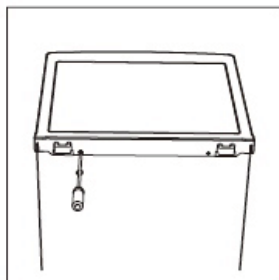

2. Îndepărtați capacul superior și așezați-l de o parte.

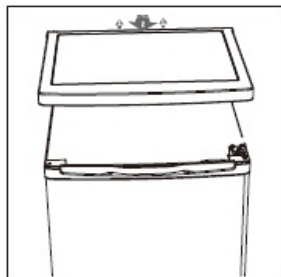

3. Deșurubați balamaua superioară și apoi scoateți ușa și așezați-o pe o suprafață moale, pentru a se evita zgârierea acesteia.

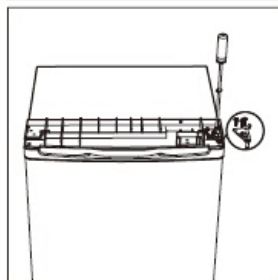

4. Deșurubați balamaua inferioară. Apoi, scoateți picioarele reglabile din ambele părți.

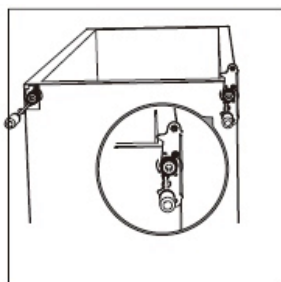

Modificarea sensului de deschidere a ușii

5. Deșurubați și scoateți bolțul balamalei inferioare, rotiți brațul și înlocuiți-l.

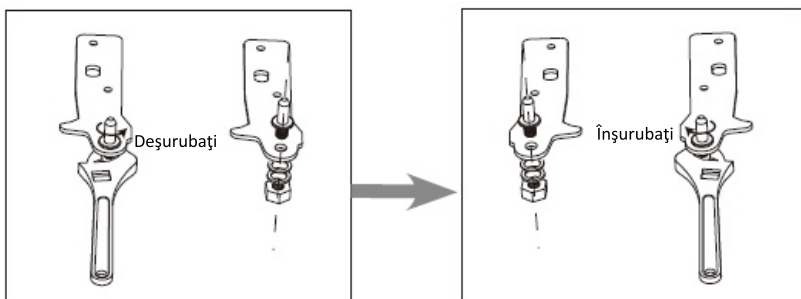

6. Puneți la loc bolțul pentru fixarea balamalei inferioare. Puneți la loc picioarele reglabile.

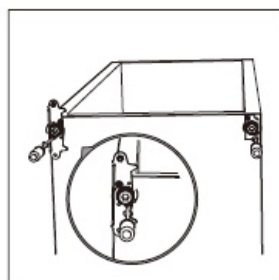

7. Puneți la loc ușa. Verificați ca ușa să fie aliniată pe orizontală și pe verticală, astfel ca garnitura de etanșare să permită o bună închidere a ușii iar la final strângeți balamaua superioară.

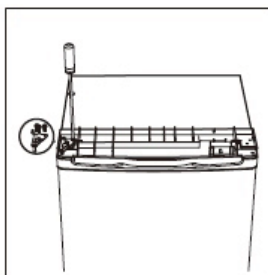

8. Puneți capacul superior și fixați-l cu 2 șuruburi, în partea din spate.

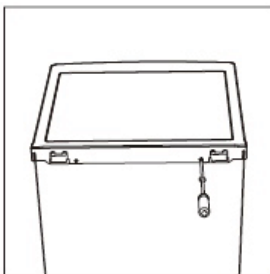

Instalarea

Instalarea mânerului ușii

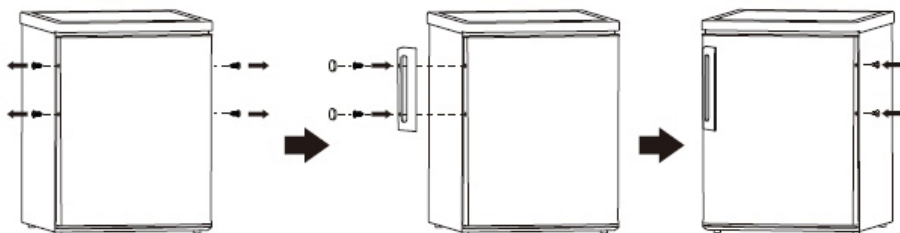

Distanțiere în partea din spate (daca prezentul)

Înșurubați distanțierele în partea din spate a aparatului.

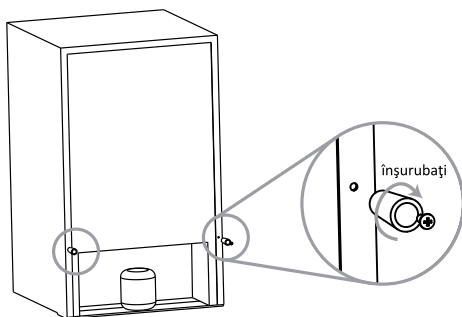

Spațiul necesar

- Lăsați un spațiu suficient pentru deschiderea ușii.
- Lăsați un spațiu de cel puțin 50 mm în părțile laterale.

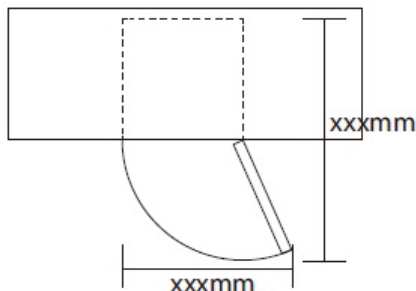

Așezarea aparatului la nivel

Pentru așezarea aparatului la nivel, reglați cele două picioare din partea din față a aparatului.

Dacă aparatul nu este așezat la nivel, ușa și garnitura de etanșare nu se vor închide corect.

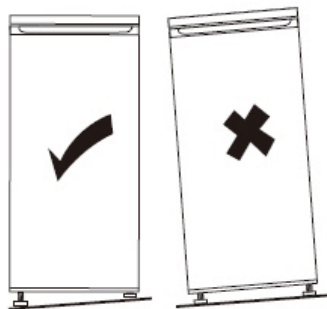

Instalare

Amplasare

Instalați aparatul într-o locație unde temperatura ambientală corespunde clasei climatice menționată pe plăcuța cu date tehnice a aparatului:

Clasa climatică	Temperatură ambientală
SN	de la +10°C la +32°C
N	de la +16°C la +32°C
ST	de la +16°C la +38°C
T	de la +16°C la +43°C

Locație

Aparatul trebuie instalat la distanță față de surse de căldură, cum ar fi calorifere, boilere, acțiunea directă a soarelui etc. Verificați ca aerul să circule liber în jurul aparatului și în spatele acestuia. Pentru a se asigura o bună funcționare, în cazul în care aparatul este instalat sub un corp de mobilier, distanța minimă dintre partea superioară a aparatului și partea de jos a corpului de mobilier trebuie să fie de cel puțin 100 mm. Este ideal ca aparatul să nu fie amplasat sub corpuri de mobilier. Pentru așezarea aparatului la nivel, rotiți picioarele reglabile de la baza aparatului.



Avertizare! Trebuie ca aparatul să poată fi deconectat de la sursa de alimentare cu energie electrică; de aceea, priza trebuie să fie accesibilă după instalarea aparatului.

Conexiunea electrică

Înainte de a conecta aparatul, verificați dacă tensiunea și frecvența de pe plăcuța cu date tehnice a aparatului corespund cu valorile circuitului electric din locul unde va fi instalat aparatul. Aparatul trebuie conectat la o priză prevăzută cu împământare. Cablul de alimentare este prevăzut cu un contact pentru realizarea împământării. În cazul în care priza nu este prevăzută cu împământare, luați legătura cu un electrician pentru a conecta aparatul la o împământare separată, în

conformitate cu reglementările în vigoare. Producătorul își declină orice responsabilitate în cazul în care recomandările de sus nu sunt respectate.

Acest aparat este în conformitate cu Directivele CEE.

Utilizare zilnică

Prima utilizare

Curățarea interiorului aparatului

Înainte de a utiliza aparatul pentru prima dată, spălați interiorul aparatului și accesoriile din interiorul acestuia cu apă caldă și cu un detergent lichid, pentru a se îndepărta mirosul tipic de produs nou, apoi ștergeți bine.

Important! Nu utilizați detergenți sau pudre abrazive, deoarece există pericolul deteriorării suprafețelor.

Setarea temperaturii

- Introduceți ștecherul cablului de alimentare în priză. Temperatura din interiorul aparatului este controlată de termostat. Există 3 setări **MIN**, **NORMAL** și **MAX**. **MIN** este setarea pentru temperatura cea mai ridicată și **MAX** este setarea pentru temperatura cea mai scăzută.
- Este posibil ca aparatul să nu funcționeze la temperatura corectă dacă este amplasat într-o locație unde este foarte cald sau dacă deschideți prea des ușa acestuia.

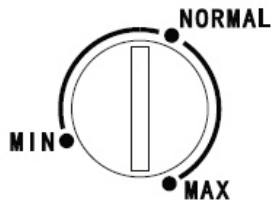

Utilizare zilnică

Congelarea alimentelor proaspete

- Compartimentul de congelare este adecvat pentru congelarea alimentelor proaspete și pentru depozitarea acestora o perioadă îndelungată de timp.
- Așezați alimentele proaspăt congelate în compartimentul de jos.
- Cantitatea maximă de alimente ce poate fi congelată în 24 de ore este specificată pe plăcuța cu date tehnice.
- Procesul de congelare durează 24 de ore: în acest interval de timp nu mai adăugați alte alimente pentru a fi congelate.

Depozitarea alimentelor congelate

Când puneți aparatul în funcțiune prima dată sau după o perioadă îndelungată de neutilizare. Înainte de a așeza produsele în congelator, lăsați aparatul să funcționeze 2 ore la temperatura cea mai scăzută.

Important! În cazul unei decongelări accidentale, de exemplu dacă a fost întrerupt curentul o perioadă mai mare de timp decât valoarea indicată pe plăcuța cu date tehnice la „atingere regim”, alimentele decongelate trebuie consumate cât mai repede sau trebuie preparate imediat și apoi recongelate (după preparare).

Decongelare

Alimentele congelate pot fi decongelate în frigider sau la temperatura camerei, în funcție de cât de rapid doriți să se realizeze decongelarea.

Alimentele în cantități mici pot fi preparate congelate, direct din congelator. În astfel de situații, prepararea va dura mai mult.

Prepararea cuburilor de gheață

Acest aparat este prevăzut cu una sau mai multe tăvi pentru prepararea cuburilor de gheață.

Sfaturi și recomandări utile

Recomandări pentru congelare

Iată câteva recomandări importante care vă pot ajuta în realizarea unei congelări adecvate a alimentelor:

- Cantitatea maximă de alimente ce poate fi congelată în 24 de ore este menționată pe plăcuța cu date tehnice;
- Procesul de congelare durează 24 de ore. Este indicat să nu mai fie introduse alte alimente pentru a fi congelate în acest interval de timp;
- Congelați numai alimente de calitate, proaspete și bine curățate;
- Porționați alimentele în cantități mai mici, pentru a se putea decongela mai rapid și pentru a decongela numai cantitatea de care aveți nevoie;
- Înfășurați alimentele în folie de aluminiu sau în folie de plastic și verificați ca ambalajul să fie etanș;
- Evitați contactul alimentelor proaspete cu alimentele deja congelate, pentru a nu crește temperatura celor din urmă.

Utilizare zilnică

- Alimentele mai slabe se păstrează mai bine decât cele cu grăsimi; sarea reduce durata de depozitare a alimentelor;
- Cuburile de gheață, dacă sunt consumate direct din congelator, pot provoca degerături;
- Se recomandă inscripționarea pe ambalajul produselor congelate a datei la care au fost congelate;

Recomandări pentru depozitarea alimentelor congelate

Pentru a obține cele mai bune rezultate de la acest aparat, vă recomandăm următoarele:

- Verificați dacă alimentele congelate achiziționate din comerț au fost corect depozitate în magazin;
- Alimentele congelate achiziționate din magazin trebuie să fie introduse în congelator cât mai curând posibil;
- Nu deschideți prea des ușa congelatorului și nu o lăsați deschisă prea mult timp;
- După decongelare, alimentele se deteriorează rapid și nu mai pot fi recongelate;
- Nu depășiți perioada de depozitare indicată de producător.

Curățare

Din motive de igienă, interiorul aparatului și accesoriile acestuia trebuie curățate periodic.



Atenție! Aparatul nu trebuie conectat la sursa de alimentare în timpul realizării operațiunii de curățare. Pericol de electrocutare! Înainte de a curăța aparatul, scoateți ștecherul cablului de alimentare din priză sau întrerupeți siguranța. Nu utilizați aparate cu abur pentru curățarea aparatului. Se poate acumula condens în componentele electrice, pericol de electrocutare! Vaporii fierbinți pot duce la deteriorarea componentelor din plastic. Aparatul trebuie bine șters înainte de a fi repus în funcțiune.

Important! Uleiurile eterice și solvenții organici pot ataca părțile din plastic, ex. sucul de lămâie sau sucul de la coaja de portocală, acidul butiric, produsele de curățare care conțin acid acetic.

- Nu lăsați ca astfel de substanțe să intre în contact cu părți ale aparatului.
- Nu utilizați produse de curățare abrazive.
- Scoateți alimentele din congelator. Depozitați-le într-un loc rece, bine acoperite.
- Oprii aparatul și scoateți ștecherul cablului de alimentare din priză sau întrerupeți siguranța.
- Curățați aparatul și accesoriile din interiorul acestuia cu o lavetă impregnată în apă caldă. După curățare, ștergeți cu apă curată și uscați bine.
- Dacă se acumulează praf pe condensator, crește consumul de energie. Din acest motiv, se recomandă curățarea condensatorului din partea din spate a aparatului o dată pe an, cu o perie moale sau cu aspiratorul.¹⁾
- După ce aparatul este bine uscat, poate fi repus în funcțiune.

Decongelarea aparatului

În timp, pe pereții din interiorul aparatului se va forma un strat de gheață. Acesta trebuie îndepărtat. Nu utilizați ustensile metalice ascuțite pentru a curăța stratul de gheață de pe evaporator, deoarece există riscul deteriorării acestuia. Totuși, dacă stratul de gheață devine prea gros, pentru a realiza decongelarea procedați astfel:

- Scoateți ștecherul cablului de alimentare din priză;
- Scoateți toate alimentele, înfășurați-le în câteva straturi de ziare și așezați-le într-un loc răcoros;
- Lăsați ușa deschisă și așezați un recipient sub aparat, pentru a colecta apa rezultată din dezghețare;
- Când decongelarea s-a finalizat, ștergeți bine interiorul aparatului;
- Introduceți ștecherul cablului de alimentare în priză și reporniți aparatul.

¹⁾ În cazul în care condensatorul se află în partea din spate a aparatului.

Utilizare zilnică

Probleme în funcționare



Atenție! Înainte de a interveni asupra aparatului, deconectați aparatul de la sursa de alimentare cu energie electrică. Problemele pentru care nu este prezentată o soluționare în manual trebuie rezolvate numai de către personalul calificat de la centrele de service autorizate.

Important! Anumite sunete sunt normale în timpul funcționării aparatului (sunete produse de compresor, de circulația agentului de răcire).

Problemă	Cauză posibilă	Soluție
Aparatul nu funcționează.	Ștecherul nu este introdus în priză sau este slăbit.	Introduceți ștecherul în priză.
	Siguranța s-a ars sau este defectă.	Verificați siguranța, înlocuiți-o dacă este necesar.
	Priza este defectă.	Priza trebuie reparată de către un electrician calificat.
Congelatorul congelează prea puternic.	Temperatura este setată la o temperatură prea scăzută sau aparatul funcționează la setarea MAX.	Rotiți butonul pentru reglarea temperaturii la o temperatură mai ridicată.
Alimentele nu sunt congelate corespunzător.	Temperatura nu este setată corect.	Vă rugăm să verificați secțiunea referitoare la setarea temperaturii inițiale.
	Ușa a fost lăsată deschisă o perioadă mai mare de timp.	Lăsați ușa aparatului deschisă numai cât este necesar.
	În intervalul de 24 de ore a fost introdusă o cantitate mare de alimente calde.	Rotiți butonul pentru reglarea temperaturii la o temperatură mai scăzută.
	Aparatul se află în apropierea unei surse de căldură.	Vă rugăm să citiți recomandările referitoare la amplasarea aparatului.
Pe garnitura de etanșare se acumulează gheață.	Garnitura de etanșare nu este etanșă.	Încălziți ușor zonele deformate ale garniturii de etanșare cu ajutorul unui uscător de păr. De asemenea, îndreptați cu mâna garnitura de etanșare, după încălzire.
Zgomote neobișnuite.	Aparatul nu este așezat la nivel.	Reglați picioarele ajustabile.
	Aparatul atinge pereții sau alte obiecte.	Deplasați ușor aparatul.
	O componentă, de exemplu un tub din partea din spate a aparatului, atinge o altă parte a aparatului sau peretele.	Dacă este necesar, deplasați ușor componenta respectivă.

În cazul în care problema persistă, luați legătura cu un centru de service autorizat.

Când luați legătura cu centrul de service, vă rugăm să furnizați informațiile de pe plăcuța cu date tehnice a aparatului, referitoare la codul produsului și seria acestuia.

**Versiunea în limba engleză este de referință.*

NAVODILA ZA UPORABO

ZAMRZOVALNA OMARA

VSEBINA	
1.VARNOSTNE INFORMACIJE	STRAN 38-40
2.OPIS APARATA	STRAN 41
3.SPREMINJANJE STRANI ODPIPANJA VRAT	STRAN 42-43
4.INSTALACIJA	STRAN 43-45
5.VSAKODNEVNA UPORABA	STRAN 45-48

Zahvaljujemo se vam za nakup tega izdelka.

Preden boste hladilnik začeli uporabljati, prosimo, da pazljivo preberete ta uporabniška navodila in tako zagotovite, da boste izdelek najbolj učinkovito uporabljali. Dokumentacijo shranite, ker je koristna tudi za kasnejšo uporabo. Ta izdelek je namenjen izključno za domačo uporabo ter za naslednje namene:

- čajne kuhinje za osebje v trgovinah, pisarnah in podobnih poslovnih objektih
- na kmetijah, hotelskih sobah, motelih in ostalih nastanitvenih objektih, ki nudijo
- nočitev zajtrkom (B & B)
- za namene nujenja hrane izven obratov ter podobne namene, kjer ne gre za običajno prodajo.

Napravo morate uporabljati le za shranjevanje živil, kajti vsaka drugačna uporaba je lahko nevarna, zato proizvajalec ne prevzema odgovornosti za morebitne neželene posledice. Priporočamo tudi, da se seznanite z garancijskimi pogoji.

VARNOSTNE INFORMACIJE

Hladilnik vsebuje hladilni (R600a: izobuten) ter izolacijski plin (ciklopentan), ki sta možno združljiva z zrakom, zato pa tudi izjemno vnetljiva.

Zaradi preprečevanja nevarnih situacij, priporočamo, da natančno sledite naslednjim določilom:

Pred vsakim posegom na napravi, odklopite napajalni kabel iz vtičnice.

- **V napeljavi hladilnega sistema, ki je na zadnji strani naprave in v njeni notranjosti, je hladilno sredstvo. Zato pazite, da ne boste poškodovali napeljave.**
- **Če opazite puščanje hladilnega sredstva, se nikakor ne dotikajte tega mesta in v nobenem primeru ne uporabljajte odprtega ognja. Odprite okno in prezračite prostor. Nato se s serviserjem posvetujte glede popravila.**
- **Ledu ali ivja, ki se nakopiči nikoli ne odstranjujte z nožem. Pri tem bi namreč lahko poškodovali napeljavo in uhajajoče hladilno sredstvo bi se lahko vnelo ali poškodovalo vaše oči.**
- **Naprave ne nameščajte v vlažne, zamaščene ali prašne predele, niti j ene izpostavljajte neposredni sončni svetlobi ali tekoči vodi.**
- **Naprave ne nameščajte blizu grelnikov ali vnetljivih snovi.**
- **Za priklop naprave ne uporabljajte podaljškov ali adapterjev.**
- **Napajalnega kabla ne raztegujte prekomerno, niti ga pretirano ne upogibajte, vtičača pa s ene dotikajte z mokrimi rokami.**
- **Pazite, da vtičača ali napajalnega kabla ne boste poškodovali; to bi lahko privedlo do električnega udara ali požara.**
- **Poskrbite, da bo vtičač vedno čist, kajti preveč prahu na njem lahko povzroči požar.**
- **Za pospešitev odmrzovanja nikoli ne uporabljajte mehanskih naprav ali ostale opreme.**
- **V nobenem primeru pa za pospešitev odmrzovanja ne uporabljajte odprtega ognja, električne opreme kot so grelniki, parni čistilniki, sveče, oljne svetilke in podobni pripomočki.**

- V bližini naprave ne uporabljajte ali shranjujte vnetljivih razpršil kot so barve v razpršilu, kajti obstaja nevarnost eksplozije ali požara.
- V predelih za shranjevanje živil ne uporabljajte električnih naprav, razen tistih, ki jih priporoča proizvajalec.
- Na napravo ne postavljajte, niti v njej ne shranjujte vnetljivih in možno hlapljivih snovi kot je eter, bencin, LPG plin, propan, aerosoli v razpršilu, adhezivi, čisti alkohol itd. Te snovi lahko povzročijo eksplozijo.
- V napravi ne shranjujte medicinskih ali raziskovalnih snovi. Snov, ki zahteva natančen nadzor temperature shranjevanja bi se pri shranjevanju v tej napravi lahko začela kvariti ali nekontrolirano reagirati kar bi privedlo do nevarne situacije.
- Prezračevalne odprtine, v ohišju naprave ali vgrajene v napravo, naj bodo vedno čiste in pretočne.
- Na napravo ne postavljajte predmetov in posod napolnjenih z vodo.
- Naprave, ki je v okvari, ne popravljajte sami. Vsak poseg v napravo lahko opravi le ustrezno usposobljeni serviser.
- Otroci, ki so starejši od 8 let in osebe z zmanjšanimi telesnimi, s čutnimi ali z razumskimi sposobnostmi oziroma osebe s pomanjkanjem izkušenj ter znanja, lahko uporabljajo to napravo le pod nadzorom ali če so bili ustrezno podučeni glede varne uporabe naprave in se tudi zavedajo nevarnosti, ki jih njena uporaba prinaša.
- Otroci se z napravo ne smejo igrati. Čiščenja in vzdrževanja otroci ne smejo izvajati brez nadzora

ODLAGANJE STARE NAPRAVE



Ta naprava je označena skladno z določili Evropske direktive 2012/19/EU o odpadni električni in elektronski opremi (WEEE). Ta oprema vsebuje tako strupene snovi (ki imajo lahko negativne vplive na okolje) kot tudi osnovne komponente (ki jih je možno ponovno uporabiti). Tovrstno odpadno opremo je obvezno potrebno specifično obravnavati in ustrezno odstraniti strupene, hkrati pa obnoviti in ponovno uporabiti določene še uporabne materiale. Posamezniki lahko pri tem odigrajo pomembno vlogo, kajti tovrstna odpadna oprema ne postane breme okolja; zato je pomembno upoštevati določena osnovna pravila:

- Odpadne električne in elektronske opreme ne smemo obravnavati kot gospodinjinske odpadke;
- Odpadno električno in elektronsko opremo je obvezno dostaviti na predpisana mesta za zbiranje tovrstnih odpadkov. V veliko državah je organizirano prevzemanje odpadne električne in elektronske opreme na domu.

V veliko državah lahko ob nakupu nove naprave staro lahko brezplačno dostavite trgovcu, če je le ta oprema iste vrste, kot tista, ki ste jo kupili.

Skladnost CE



Oznaka **CE** na izdelku potrjuje, da je oprema skladna z Evropskimi predpisi o varnosti, zdravju in okoljskimi določili, ki se nanašajo na uporabo tovrstnih izdelkov.

VARČEVANJE Z ENERGIJO

- Za boljše varčevanje z energijo priporočamo:
- Napravo montirajte proč od virov toplote v sobi z dobrim prezračevanjem, tako da ni izpostavljena neposredni sončni svetlobi.
- V hladilnik ne dajte vroče hrane, da preprečite porast notranje temperature in, zaradi tega, nenehno delovanje kompresorja.
- V hladilnik ne zložite prevelike količine hrane, da zagotovite dobro prezračevanje.
- Če opazite, da se kopiči led, napravo odmrznite (glejte ODMRZOVANJE) in omogočite prenos hlajenja.
- V primeru izpada električnega napajanja priporočamo, da vrata hladilnika pustite zaprta.
- Vrata odpirajte le toliko kot je potrebno in takrat, ko je to nujno
- Termostata ne nastavljajte na prenizko temperaturo.
- Z zadnje strani naprave odstranite prah.
- Tehnologija Total no frost Audy (s prikazovalnikom na vratih): odstranite vse košare iz zamrzovalnika;
- Tehnologija Total no frost (z notranjim uporabniškim vmesnikom za hladilnik in gumbom za zamrzovalnik): odstranite druge košare iz zamrzovalnika, vendar pustite spodnji predal.
- Model Frost free: odstranite druge košare iz zamrzovalnika, vendar pustite spodnji predal.
- Vsi običajni statični modeli: odstranite vse predale iz zamrzovalnika.

OPIS APARATA

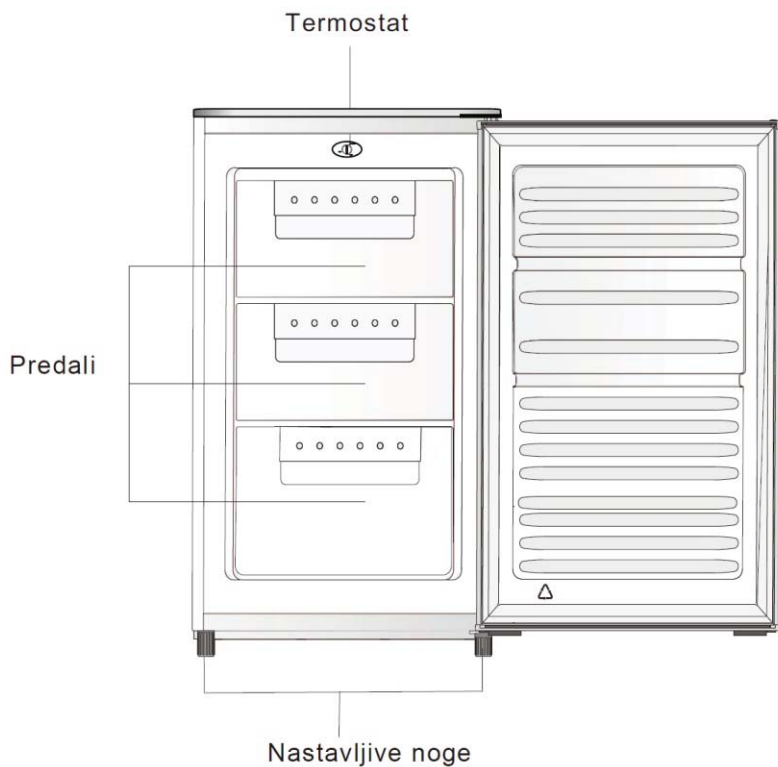

Opomba: Zaradi stalnega razvoja naših izdelkov se vaš aparat morda nekoliko razlikuje od aparata, opisanega v teh navodilih, toda funkcije in način uporabe ostajajo isti.

SPREMINJANJE STRANI ODPIRANJA VRAT

Potrebovali boste križni izvijač, ploski izvijač, šesterokotni ključ.

- Med posegom aparat ne sme biti priključen na električno omrežje; prej ga morate izprazniti.
- Da bi lahko sneli vrata, morate aparat nagniti nazaj. Naslonite ga na nekaj trdnega, da vam med delom ne bi zdrsnil!
- Vse dele shranite, saj jih boste potrebovali pri ponovnem nameščanju vrat.
- Aparata ne polagajte na hrbtno stran, saj bi lahko poškodovali hladilni sistem.
- Bolje je, če delo opravite dve osebi.

1. Odvijte vijaka, ki pridržujeta pokrov na hrbtni strani.

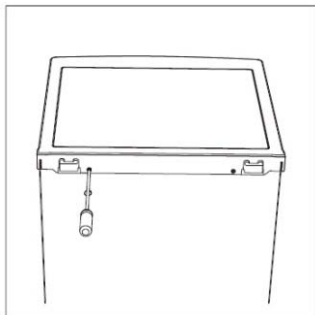

2. Odstranite pokrov in ga odložite.

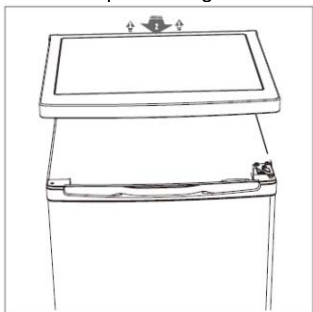

3. Odvijte zgornji tečaj in nato snemite vrata. Položite jih na mehko podlago, da

se ne opraskajo.

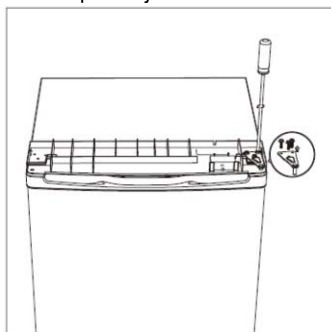

4. Odvijte spodnji tečaj, nato odstranite obe nastavljivi nogi.

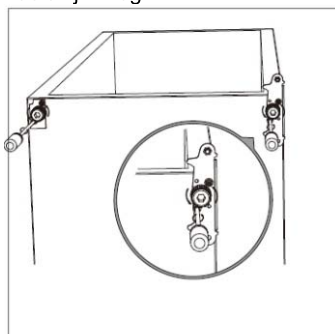

5. Odvijte zatič spodnjega tečaja, obrnite nosilec naokoli in ga ponovno pritrдите privijte.

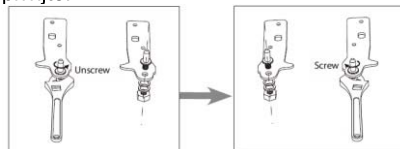

6. Ponovno pritrdite nosilec s spodnjim zatičem in obe nastavljivi nogi.

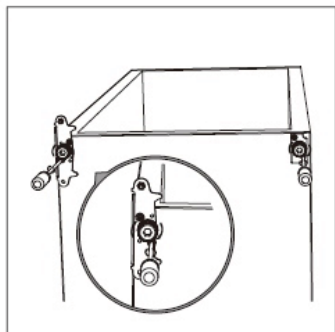

7. Ponovno namestite vrata. Prepričajte se, da so v pravilnem položaju in da se tesnilo dobro prilega na vseh straneh, šele nato dokončno zategnite zgornji tečaj.

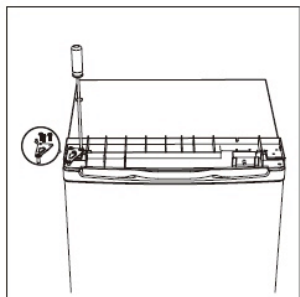

8. Pokrov namestite nazaj in ga pritrdite z vijakoma na hrbtni strani.

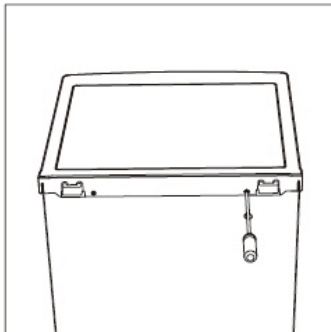

Pozor!

Med spreminjanjem strani odpiranja vrat aparat ne sme biti priključen na električno omrežje! Potegnite vtičač iz vtičnice!

Instalacija

Pritrjevanje ročaja

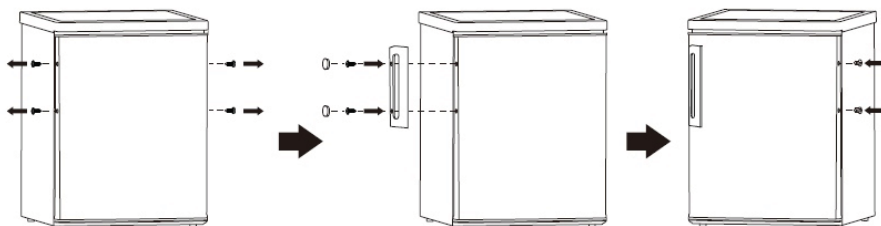

Distančnik na hrbtni strani (če obstaja)

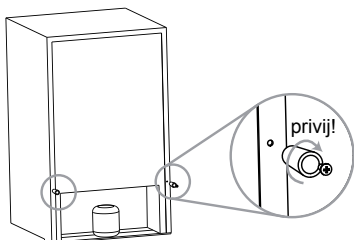

Mere potrebnega prostora

Prostora mora biti dovolj, da se lahko odprejo vrata.
Na vsaki strani naj bo vsaj 50 mm prostora.

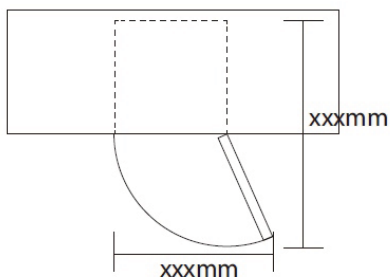

Uravnavanje

Aparat uravnate s pomočjo nastavljivih nog spredaj. Če aparat ne stoji povsem ravno, se vrata morda ne bodo dobro ujemala z magnetnim tesnilom.

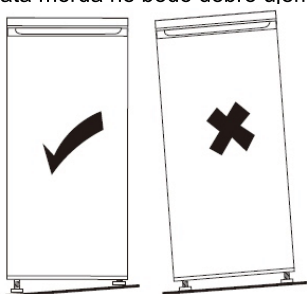

Namestitev

Aparat postavite v prostor, kjer temperatura ustreza predpisani za klimatski razred, v katerega je aparat razvrščen (gl. tablico s podatki).

Klimatski razred	Tempr. v prostoru
SN	+10° C do +32° C
N	+16° C do +32° C
ST	+16° C do +38° C
T	+16° C do +43° C

Aparat postavite na ustrezno mesto. Ne sme stati tik ob viru toplote, npr. peči, radiatorju, ter ne sme biti izpostavljen neposredni sončni svetlobi.

Za največjo učinkovitost in varnost mora biti v prostoru ustrezna temperatura, primerna za klimatski razred, v katerega je vaš aparat uvrščen (gl. tablico s podatki).

Pomembno! Poskrbite za neovirano kroženje zraka okoli aparata, s čimer zagotovite ustrezno razpršitev toplote in veliko učinkovitost aparata ob nizki porabi energije. Zato mora biti okoli hladilnega aparata dovolj prostora. Priporočamo, da je nad njim več kot 100 mm praznega prostora do omarice nad njim. Zelo pomembno je, da je pravilno naravnano s pomočjo nastavljenih nog.

Vtičač naj bo dostopen, tako da bo možno aparat vedno izključiti iz električnega omrežja!

Priključitev na električno omrežje

Preden priključite aparat na električno omrežje, se prepričajte, da napetost in frekvenca v hišnem omrežju ustrezata vrednostim, navedenim na tablici s podatki. Aparat mora biti ozemljen. V ta namen je vtičač opremljen z ustreznim kontaktom. Če vtičnica ni ozemljena, poiščite pomoč strokovnjaka, ki bo poskrbel za ozemljitev skladno z vsemi veljavnimi predpisi. Proizvajalec ne prevzema odgovornosti za škodo ali poškodbe, ki bi bile posledica neupoštevanja tega varnostnega ukrepa.

Aparat je skladen s predpisi EEC.

Vsakodnevna uporaba

Čiščenje pred uporabo

Pred prvo uporabo aparata operite površine v notranjosti in vso opremo z mlačno vodo in nevtralnimi čistilom. Tako boste odstranili značilen vonj po novem. Nato do suhega obrišite vse površine.

Pomembno! Ne uporabljajte detergentov ali jedkih praškov, da ne poškodujete površine!

Nastavljanje temperature

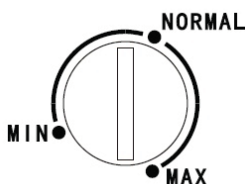

Potisnite vtičač v vtičnico. Gumb termostata na stikalni plošči omogoča nastavljanje temperature v zamrzovalniku. Na voljo so tri nastavitve: MIN, NORMAL in MAY.

- Položaj »Min« - najvišja temperatura
- Položaj »Normal« - nižja temperatura v notranjosti, običajna nastavitve
- Položaj »Max« - najnižja temperatura.

Aparat morda ne bo dosegel nastavljene temperature, če je zelo vroče ali če zelo pogosto odpirate vrata.

Zamrzovanje svežih živil

- Zamrzovalnik je primeren za zamrzovanje svežih in dolgotrajno hrambo zamrznjenih živil.
- Sveža živila postavite v spodnji predal zamrzovalnika.
- Največja količina svežih živil, ki jih lahko zamrznete v 24 urah, je navedena na tablici s podatki.
- Zamrzovanje traja 24 ur. Med tem časom ne dodajajte v zamrzovalnik novih svežih živil.

Shranjevanje že zamrznjenih živil

Po prvem vklopu oz. če aparata nekaj časa niste uporabljali, vklopite aparat na najhladnejšo nastavitev in počakajte vsaj 2 uri. Šele nato zložite vanj zamrznjena živila.

Pomembno! V primeru slučajnega odtaljevanja, če npr. zmanjka električne energije za dlje časa, kot je to navedeno v tabeli s tehničnimi značilnostmi (Čas ohranjanja nizke temperature), morate odtaljena živila hitro porabiti, ali pa takoj skuhati in šele skuhana ponovno zamrzniti.

Odtaljevanje

Zamrznjena živila pred uporabo odtajajte v hladilniku ali pri sobni temperaturi, odvisno od časa, ki ga imate na voljo.

Manjše kose lahko kuhate še zamrznjene – kuhanje bo v tem primeru seveda nekoliko dolgotrajnejše.

Ledene kocke

Aparat je opremljen z enim ali več modelčki za ledene kocke.

Nekaj koristnih nasvetov

Nasveti za zamrzovanje

Za najbolj učinkovito zamrzovanje upoštevajte naslednje nasvete:

- Ne prekoračite največje dovoljene količine za enkratno zamrzovanje (gl. tablico s podatki).
- Zamrzovanje traja 24 ur. Med tem časom ne dodajajte svežih živil!
- Zamrzujte samo kakovostna, sveža, dobro očiščena živila.
- Živila razdelite na manjše porcije, tako da bodo hitro zamrznila in boste pozneje odtajali samo toliko, kolikor potrebujete.
- Sveža živila ne smejo priti v stik z že zamrznjenimi. S tem preprečite dvig temperature v že zamrznjenih živilih.
- Pusta živila se bolje in dlje ohranijo od mastnih; sol skrajša čas shranjevanja.
- Ledene kocke lahko povzročijo ozeblino, če jih zaužijete takoj po jemanju iz zamrzovalnika.
- Priporočamo, da si na zavojčke zabeležite datum zamrzovanja, da boste živilo pravočasno porabili.
- Pazite, zaradi prijemanja zamrznjenih živil lahko dobite ozeblino.

Nasveti za shranjevanje zamrznjenih živil

- Prepričajte se, da so bila tovarniško zamrznjena živila v trgovini pravilno shranjena.
- Čimprej jih odnesite domov in zložite v zamrzovalnik.
- Ne odpirajte vrat pogosto in za dlje kot je to nujno potrebno.
- Odtaljena živila hitro izgubljajo na kakovosti; ne smete jih ponovno zamrzniti.
- Ne prekoračujte roka uporabe, ki ga je navedel proizvajalec.

ČIŠČENJE IN VZDRŽEVANJE

Čiščenje in vzdrževanje

Zaradi higiene morate redno čistiti tako notranjost kot zunanje površine aparata.

Čiščenje je potrebno vsaj na vsaka dva meseca.



POZOR! Nevarnost električnega udara! Aparat pred čiščenjem izklopite iz električnega omrežja. Izklopite ga in potegnite vtikač iz vtičnice ali pa odvijte varovalko.

Nikoli ne čistite aparata z aparati za čiščenje s paro. Vlaga bi se lahko nabrala na električnih komponentah – nevarnost električnega udara! Vroča para lahko poškoduje plastične dele! Aparat mora biti povsem suh, preden ga ponovno priključite na električno omrežje.

- Pazite, da deli aparata ne pridejo v stik z eteričnimi olji in organskimi topili, saj bi ti lahko poškodovali plastične dele (npr. limonin sok, sok iz pomarančne lupine, maslena kislina ali čistila, ki vsebujejo očetno kislino).
- Pred čiščenjem izpraznite hladilni aparat. Živila shranite na hladno in jih dobro pokrijte.
- Ne uporabljajte jedkih čistil.
- Aparat čistite s krpo in mlačno vodo.
- Po čiščenju izperite površine s čisto vodo in jih s krpo obrišite do suhega.
- Občasno očistite tudi prah s kondenzatorja na hrbtni strani, ki se sčasoma tam nabere. Enkrat letno ga očistite z mehko krtačo ali sesalnikom za prah (samo modeli z vidnim kondenzatorjem).
- Ko so vse površine spet suhe, znova vklopite aparat.

Odtaljevanje

Odtaljevanje zamrzovalnega dela morate opraviti ročno. Najprej odstranite vsa živila.

- Potegnite vtikač iz vtičnice.
- Izvlecite pladenj za zamrzovanje in predale ali pa jih začasno postavite v hladilnik.
- Vrata naj ostanejo odprta, da se led in srež odtajajo; podstavite posodo, v katero se bo stekala voda.
- Na koncu do suhega obrišite vse površine.
- Ponovno potisnite vtikač v vtičnico in vklopite aparat.

Če aparata ne boste uporabljali

- Izpraznite ga.
- Potegnite vtikač iz vtičnice.
- Temeljito ga očistite, kot je to opisano v teh navodilih.
- Vrata pustite odprta, da preprečite nastanek neprijetnega vonja.

KAJ STORITI, ČE



POZOR! Pred kakršnim koli posegom izklopite aparat iz električnega omrežja. Morebitne druge posege, ki niso navedeni v spodnji razpredelnici, prepustite ustrezno usposobljenim strokovnjakom pooblaščenega servisa ali drugim strokovnjakom!

Pomembno! Popravila smejo opravljati samo ustrezno usposobljeni strokovnjaki. Nestrokovna popravila pomenijo veliko tveganje za uporabnika. Če se vaš aparat pokvari, se obrnite na najbližji pooblaščen servis. Pred tem si zapišite podatke, ki so navedeni na tablici s podatki.

Težava	Možen vzrok	Rešitev
Aparat ne deluje.	NI vklopljen.	Vklopite ga.
	Vtikač ni v vtičnici ali ni trdno v vtičnici.	Preverite, če je vtikač pravilno potisnjen v vtičnico.
	Pregorela je varovalka.	Preverite in po potrebi zamenjajte varovalko.
	Vtičnica je pokvarjena.	Zamenjati jo mora električar.
Aparat preveč hladi.	Nastavili ste prenizko temperaturo (MAX).	Začasno obrnite gumb na toplejšo nastavitev (nižjo stopnjo).
Živila so preveč topla.	Temperatura v notranjosti ni primerna.	Upoštevajte navodila v poglavju Prva uporaba.
	Vrata so bila dlje časa odprta.	Vrata naj bodo odprta le, kolikor je to nujno potrebno.
	V aparat ste v zadnjih 24 urah postavili večjo količino toplih živil.	Začasno obrnite gumb na hladnejšo nastavitev (višjo stopnjo).
	Aparat stoji ob viru toplote.	Upoštevajte navodila v poglavju Namestitvev.
Nabira se veliko sreža, morda tudi na tesnilu na vratih.	Tesnilo na vratih slabo tesni (morda ste zamenjali stran odpiranja vrat).	Previdno segrejte del tesnila, ki se n e prilega, s sušilnikom za lase (ne s prevročim zrakom). Istočasno s prsti prilagajajte obliko toplega tesnila, tako da se dobro prilega ohišju.
Neobičajni zvoki.	Aparat ne stoji ravno.	Prilagodite višino nog.
	Aparat se dotika zidu ali poleg stoječega pohištva.	Nekoliko ga odmaknite.
	Kateri od delov, npr. cev na hrbtni strani, se dotika drugega dela ali zidu.	Po potrebi previdno zapognite del, da se ne bo več dotikal.

ИНСТРУКЦИИ ЗА ЕКСПЛОАТАЦИЯ

Фризер

Съдържание

1. Информация за безопасности	Стр. 50-52
2. Преглед	Стр. 53
3. Обръщане на вратата	Стр. 54-55
4. Инсталиране	Стр. 56-57
5. Експлоатация	Стр. 58-60

Благодарим Вас за приобретение данного товара.

Перед началом эксплуатации Вашего холодильника, пожалуйста, внимательно прочитайте данную инструкцию по эксплуатации, чтобы полностью воспользоваться преимуществами холодильника. Сохраняйте всю документацию для использования в будущем или для передачи последующим пользователям. Данное изделие предназначено исключительно для пользования в бытовых и аналогичных условиях, а именно:

- на кухнях для персонала магазинов, офисов и в других рабочих обстановках;
- в агроусадьбах, постояльцами отелей, мотелей и других комплексов гостиничного типа;
- в отелях типа «bed & breakfasts» (B & B).
- службами организации банкетов или аналогичными фирмами, но не для розничной торговли.

Данный прибор должен использоваться только для хранения продуктов питания, любое другое использование считается опасным и освобождает производителя от ответственности в случае любых инцидентов. Также рекомендуется ознакомиться с гарантийными условиями.

ИНФОРМАЦИЯ ПО ТЕХНИКЕ БЕЗОПАСНОСТИ

В системе холодильника содержится охлаждающий газ, он же хладагент (R600a: изобутен), и изолирующий газ (циклопентан), которые обладают высокой совместимостью с окружающей средой, но, несмотря на это, они легко воспламеняются. Рекомендуется соблюдать следующие меры предосторожности, чтобы предотвратить возникновение опасных для Вас ситуаций:

Перед началом проведения любых работ, извлеките шнур питания из сетевой розетки.

- Система охлаждения, расположенная сзади и внутри прибора, содержит хладагент. Поэтому, избегайте повреждений труб системы.
- В случае обнаружения утечки в системе охлаждения, не прикасайтесь к настенной розетке и не пользуйтесь источниками открытого пламени. Откройте окно и проветрите комнату. Затем позвоните в сервисный центр с запросом о ремонте.
- Не соскабливайте ножом или острыми предметами наледь или лед, которые могут образовываться на стенках. Таким образом можно повредить контур хладагента, утечка из которого может стать причиной возникновения пожара или повреждения глаз.
- Не устанавливайте прибор в помещениях с высокой влажностью, значительным пылевым или масляным загрязнением; избегайте непосредственного попадания на прибор воды и прямых солнечных лучей.
- Не устанавливайте прибор вблизи нагревателей или легко воспламеняемых материалов.
- Не пользуйтесь удлинителями и адаптерами.
- Не тяните и не сворачивайте чрезмерно шнур питания; не касайтесь вилки мокрыми руками.
- Не повреждайте вилку и/или шнур питания; это может стать причиной поражения электрическим током или пожара.
- Рекомендуется сохранять вилку чистой, чрезмерные пылевые наслоения на вилке могут стать причиной пожара.

- Не используйте механические инструменты или оборудование для ускорения процесса размораживания.
- Категорически запрещается использовать открытое пламя или электрическое оборудование, например, нагреватели, паровые очистители, свечи, масляные лампы и т.п., для ускорения процесса размораживания.
- Не используйте и не храните воспламеняемые аэрозоли вблизи прибора, они могут стать причиной взрыва или пожара.
- Не используйте электрические приборы внутри отсеков для хранения продуктов, если только речь не идет о приборах, рекомендованных производителем холодильника.
- Не ставьте и не храните в холодильнике воспламеняемые и легколетучие материалы, например, эфир, бензин, СНГ, пропан, аэрозольные баллончик, клеящие материалы, чистый спирт и т.п. Эти материалы могут стать причиной взрыва.
- Не храните медицинские препараты или исследовательские материалы в приборе. Хранение в холодильнике материалов, требующих строгого контроля за температурой хранения, может привести к их порче или спровоцировать неконтролируемую реакцию, которая может стать источником рисков.
- Следите, чтобы вентиляционные отверстия на корпусе прибора или в структуре, в которую осуществляется встраивание, были свободными и не загроможденными.
- Не ставьте предметы и/или емкости, наполненные водой, верху на прибор.
- Не предпринимайте попыток самостоятельного ремонта прибора. Все ремонтные работы должны выполняться только квалифицированным персоналом.
- Данным прибором могут пользоваться дети в возрасте 8 лет и старше, лица с ограниченными физическими, сенсорными и умственными способностями, а также с недостаточным опытом и знаниями, если они находятся под внимательным присмотром, получили надлежащий инструктаж по безопасному пользованию прибором и осознают связанные с ним риски.
- Детям запрещено играть с прибором. Детям без надлежащего присмотра запрещается выполнять отведенные пользователю операции очистки и обслуживания.

УТИЛИЗАЦИЯ СТАРЫХ ПРИБОРОВ



На данный прибор нанесена маркировка в соответствии с Директивой ЕС 2012/19/ЕС об отходах электрического и электронного оборудования (WEEE). Отходы электрического и электронного оборудования содержат как загрязняющие вещества (которые могут стать причиной негативных последствий для окружающей среды), так и основные компоненты (которые могут быть использованы повторно). Важно, чтобы отходы электрического и электронного оборудования подвергались специальным способам обработки, нацеленным на извлечение и

правильную утилизацию всех загрязняющих веществ, а также извлечение всех материалов, пригодных для повторного использования. Каждый из нас может сделать свой вклад в защиту окружающей среды от загрязнения отходами электрического и электронного оборудования; для этого необходимо следовать некоторым общим правилам:

- отходы электрического и электронного оборудования не должны утилизироваться, как бытовые отходы;
- отходы электрического и электронного оборудования должны передаваться в соответствующие пункты сбора, находящиеся под управлением муниципальных властей или официально зарегистрированных компаний. В некоторых странах практикуется сбор габаритных отходов электрического и электронного оборудования на дому.

Во многих странах при покупке нового прибора старый можно вернуть розничному продавцу на условиях один к одному, если возвращаемое оборудование эквивалентного типа и обладает таким же функционалом, как и поставляемое оборудование.

Соответствие стандартам ЕС



Маркировка CE, нанесенная на данное изделие, удостоверяет соответствие всем требованиям стандартов ЕС к безопасности, охране человеческого здоровья и окружающей среды, применяемых законодательством к данному изделию.

ЭНЕРГОСБЕРЕЖЕНИЕ

- Для более эффективного энергосбережения рекомендуется придерживаться некоторых приведенных далее правил.
- Устанавливать прибор в помещении с хорошей вентиляцией, вдали от источников тепла и прямых солнечных лучей.
- Не ставить горячую еду в холодильник во избежание повышения внутренней температуры, которое влечет за собой непрерывную работу компрессора.
- Не загромождать чрезмерно холодильник продуктами, чтобы обеспечивать надлежащую циркуляцию воздуха.
- Провести размораживание прибора в случае образования льда (см. РАЗМОРАЖИВАНИЕ), чтобы облегчить передачу холода.
- В случае отсутствия электроэнергии, рекомендуется держать дверцу холодильника закрытой.
- Как можно меньше открывать или держать открытой дверцу холодильника.
- Не регулировать термостат, устанавливая его на очень низкие температуры.
- Удалять пыль, имеющуюся за прибором (см. ОЧИСТКА).
- Total no frost Aduy (с дисплеем на дверце): достаньте все корзины из морозильной камеры;
- Total no frost (с внутренним интерфейсом пользователя и ручкой для морозильной камеры): достаньте другие корзины из морозильной камеры, оставив на месте нижний ящик.
- Модель не образующая наледь: достаньте другие корзины из морозильной камеры, оставив на месте нижний ящик.
- Все обычные статические модели: достаньте все ящики из морозильной камеры.

Преглед

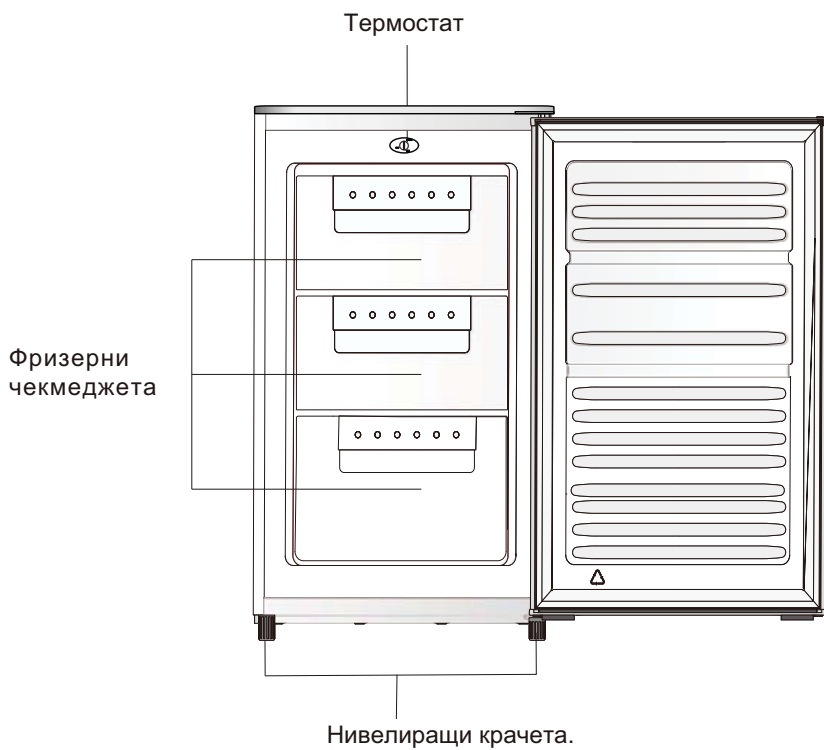

Забележка: Схемата горе е само илюстративна.

ОБРЪЩАНЕ НА ВРАТАТА

Инструменти от който се нуждаете: Отвертка - кръстата , Плоска остра отвертка, Шестоъгълен ключ.

- Уверете се че уреда е изключен и празен.
- Свалете вратата, ако е необходимо наклонете уреда назад. Трябва да поставите уреда върху стабилна основа , така че да не се плъзне докато смените вратата.
- Всички махнати части, трябва да се запазят и сложат наново при инсталирането на вратата.
- Не поставяйте уреда легнал това може до доведе до повреда на охлаждащата система.
- Препоръчително е двама души да се извършат процедурата.

1.Развийте двата винта от задната страна на горният капак.

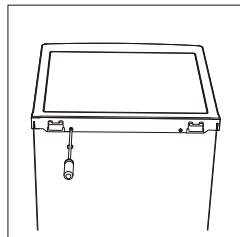

2.Махнете горният капак и го оставете на страна.

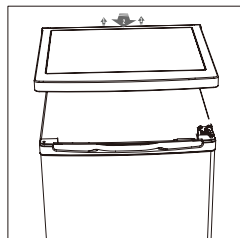

3.Развийте горната панта, след което извадете вратата и я поставете на мека повърхност за да не я издраскате.

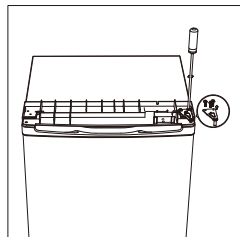

4.Развийте долната панта. След което махнете нивелиращите крачета от двете страни.

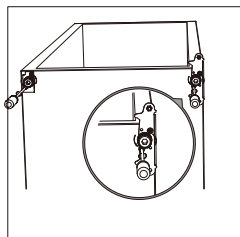

ОБРЪЩАНЕ НА ВРАТАТА

5. Развийте и махнете щифта на долната панта, завъртете скобата на обратно и я заменете.

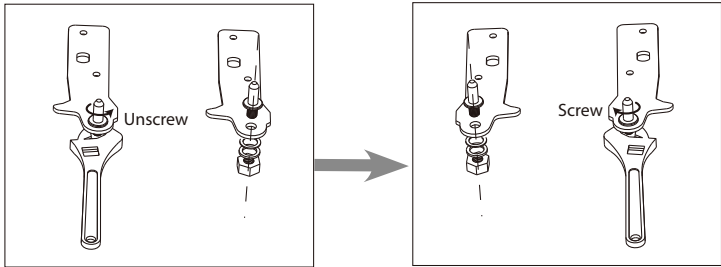

6. Сложете закрепващата скоба обратно на долната панта обратно. Сложете отново нивелиращите крачета.

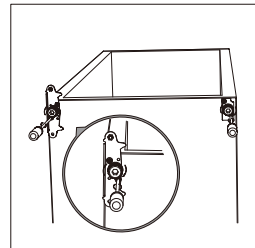

7. Поставете вратата обратно. Уверете се, че вратата е подравнена хоризонтално и вертикално, така че да запечатва плътно, когато е затворена. След което най-накрая монтирайте горната панта.

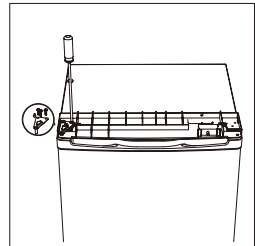

8. Поставете горният плот обратно и фиксирайте с двата винта.

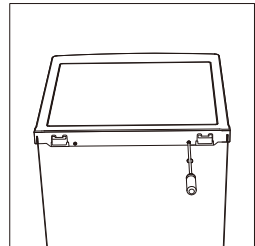

Инсталиране

Инсталиране на дръжката на вратата.

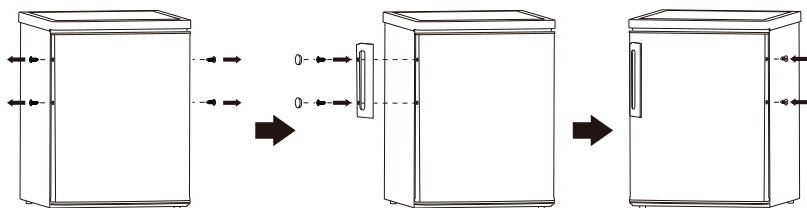

Задни ограничители. (ако е налице)

Завийте задните ограничители на задната страна на уреда.

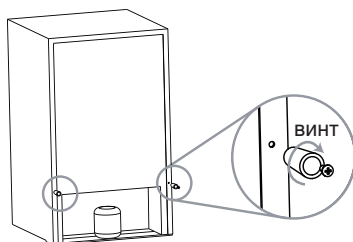

Необходимо пространство

- Дръжте достатъчно място за да отворите вратата.
- Дръжте поне 50 мм пространство от двете страни.

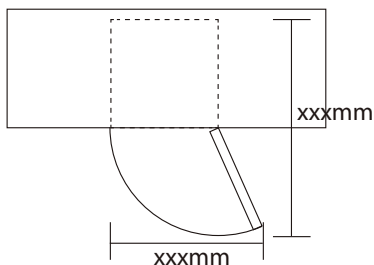

Нивелиране на уреда

Използвайте за това двете крачета в предната част на уреда.

Ако уреда не е нивелиран, магнитите на врата няма да я затварят коректно

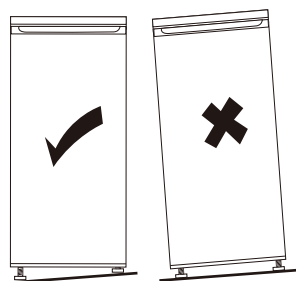

Инсталиране.

Позициониране.

Инсталирайте този уред, където околната температура ще е в съответствие с климатичният клас обозначен на информационната табела на уреда.

Климатичен клас	Околна температура
SN	+10°C to +32°C
N	+16°C to +32°C
ST	+16°C to +38°C
T	+16°C to +43°C

Позициониране

Уредът трябва да бъде инсталиран далеч от източници на топлина, като радиатори бойлери, директна слънчева светлина и други. Уверете се че въздуха може да циркулира свободно в около задната част на уреда. За да осигурите добро представяне, ако уреда е сложен под стенов нагряващ се уред, то минималното разстояние между горната част на фризера и нагряващият се уред трябва да е поне 100 мм. Най-добре е фризера да не бъде поставяне под нагряващ се уред. Правилното нивелира се извършва с крчетата в основата на уреда.

 **Внимание!** Трябва да можете да изключите уреда от контакта; затова контакта трябва да е лесно достъпен.

Електрическа връзка.

Преди да свържете уреда в контакта се уверете, че волтажа и честотата на тока показани на информационната табела на уреда отговарят на вашето електричество. Уреда трябва да бъде заземен. За тази цел щепсела е снабден с контакт. Ако вашият контакт не е заземен, свържете уреда с допълнително отделно заземяване в съответствие с месните разпоредби, консултирайте се с квалифициран техник. Производителя не поема никаква отговорност ако горните мерки за безопасност не са изпълнени.

Уреда е в съответствие с директивите на ЕС.

Експлоатация.

Първоначално

Почистване на интериора

Преди използване на този уред за първи път, почистете всички вътрешни аксесоари с хладка вода и неутрален сапун, за да премахнете типичната миризма на нов продукт, след което изсушете.

Важно! Не използвайте препарати или абразивни прахове, това може да повреди уреда.

Настройка на температурата

- Включете уреда. Вътрешната температура на уреда се контролира от термостат. Има три настройки **MIN.**, **NORMAL** и **MAX.** **MIN** е най-топлата настройка и **MAX** е най-студената настройка.
- Уреда може да не работи на правилната температура, ако е поставен в топло помещение или вратата се отваря често.

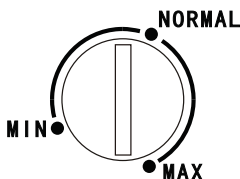

Експлоатация

Замразяване на свежа храна

- Фризерната част е подходяща за съхранение на свежа храна и да я съхранява замразена, и за дълбоко замразена храна, за дълъг период от време.
- Сложете свежата храна във фризера, за да бъде замразена.
- Максималното количество храна, което може да бъде замразено за 24 часа е написано на информационната табела.
- Периода на замразяване продължава 24 часа през времето на този период не слагайте друга храна.

Съхранение на замразена храна

Когато стартирате уреда, след като е бил изключен за известно време, преди да сложите храна, оставете уреда да работи поне два часа.

Важно! В случай на случайно размразяване, като например липса на електричество за дълъг период от време, по-дълго от времето посочено на характеристиките на уреда за работа без електричество, консумирате размразената храна бързо или я сгответе веднага и замразете отново.

Размразяване

Дълбоко замразена храна, преди употреба, може да се размрази на стайна температура. Малки парчета може да бъдат готвени замразени, директно от фризера. В този случай готвенето ще отнеме повече време.

Отделения за лед.

Този уред може да е оборудван с една или повече тави за лед, за да направите ледени кубчета.

Полезни съвети

Съвети за замразяване.

Ето някои полезни съвета за да помогнете на процеса на замразяване.

- Максималното количество храна която може да бъде замразена за 24 часа е оказана на информационната табела.
- Периода на замразяване продължава 24 часа, през времето на този период не слагайте друга храна.
- Пригответе храната на малки порции за да можете да я замразите напълно и да размразявате само необходимото ви количество.
- Увийте храна за замразяване в алуминиево фолио и се уверете че пакетите са както трябва.
- Не позволявайте свеж не замразена храна да докосва вече замразената, това води до повишаване на температурата.

Експлоатация.

- Нетлъстата храна се съхранява по-добре и по-дълго от тлъстата; солта намалява периода на съхранение на храната.
- Ледена вода.ако консумирате веднага след изваждането от фризера може да причини „ледено“ изгаряне на кожата.
- Замразена храна.Изваждането от фризера може да причини „ледено“ изгаряне на кожата.
- Препоръчително е сложите етикет с дата на замразяване на всеки пакт с храна, за да създадете организация с точни дати на замразената храна.

Съвети за съхранение на замразена храна.

За да постигнете най-добро представяне на уреда вие трябва:

- Предварително опаковани готови замразени храни трябва да се съхраняват според инструкциите на производителя за съхранение.
- Трябва да се сложат във фризера възможно най-скоро след покупката.
- Вратата на фризера не трябва да се отваря често.
- Веднъж размразена храната не трябва да се замразява отново.
- Не превишавайте периода на съхранение на храната определен от производителя.

Почистване

Поради хигиенни причини вътрешността на уреда и аксесоарите трябва да се почистват регулярно.



Внимание! Уредът не трябва да свързан към ел.мрежата, когато го почиствате. Опасност от ел. удар!Преди почистване изключете уреда и издърпайте щепсела от контакта. Непочиствайте уреда с пароструйка. Влага може да се образува във електронните компоненти. Опасност от ел. удар! Горещите пари могат да увредят пластмасовите части.Уредът трябва да е напълно сух преди да го включите отново.

Важно! Етерични масла и органични разтворители може да атакува пластмасови части, например лимонов сок или сок от портокалова кора, маслена киселина, или почистване, които съдържат оцетна киселина.

- Да не се допуска такива вещества, които да влязат в контакт с уреда
- Не използвайте абразивни почистващи средства.
- Извадете храната от уреда преди почистване.Съхранете я на хладно място.
- Изключете уреда и извадете щепсела от контакта.
- Почистете уреда и интериорните аксесоари с кърпа и хладка вода.След това изплакнете и подсушете със суха кърпа.
- Натрупването на прах в кондензатора увеличава консумацията на енергия; почистване на кондензатора в задната част на уреда веднъж годишно с мека четка или прахосмукачка (само при продукти с външен кондензер).
- След почистване подсушете уреда преди да го върнете в експлоатация.

Размразяване на фризера

Фризерното отделение , се покрива прогресивно с лед. Той трябва се премахва. Никога не използвайте остри метални предмети за остъргване на леда от фризера.

Когато леда във фризера стане прекалено дебел , уреда трябва да се размарзи, като следвате инструкциите :

- Изключете уреда от контакта
- Извадете храната от уреда.Съхранете я на хладно място.
- Оставете вратата отворена и поставете съд на дъното на уреда да съберете размразената вода.
- Когато размразяването приключи, подсушете напълно интериора.
- Включете уреда в контакта.

Експлоатация.

Отстраняване на проблеми

 **Внимание!** Преди да установите проблема изключете уреда. Само оторизиран сервизен техник може да извършва преглед и поправка на уреда.

Важно! Има някои звуци появяващи се при нормална работа на уреда. (от работата на компресора и циркулацията на охладител)

Проблем	Възможна причина	Решение
Уредът не работи	Щепсела не е включен в контакта	Свържете щепсела с електрическият контакт
	Предпазителя е гръмнал или е дефектен	Проверете предпазителя и го сменете ако е необходимо
	Връзката е дефектна	Дефектните части трябва да се сменят от електротехник.
Уредът изстудява прекалено много	Температурата е нагласена на прекалено студено	Нагласете терморегулатора на по-висока температура
Храната е прекалено топла	Температурата не е правилно настроена	Моля обърнете се към Първоначално пускане
	Врата е стояла отворена за неопределено време	Отваряйте врата само толкова колкото е необходимо
	Голямо количество топла храна е сложено в уреда през последните 24 часа	Настроите уреда временно на по-студено
	Уредът е близо до топлинен източник	Моля, проверете мястото на инсталацията
Натрупване на скреж, вероятно също и по уплътнението на вратата	Уплътнението на врата не добро (Вероятно след обръщане на вратата)	Внимателно загрейте пропускащата секция от уплътнението със сешоар . Същевременно оформете загрятото уплътнение с ръка така че да застане правилно
Необичайни шумове	Уредът не е нивелиран	Нивелирайте уреда
	Уредът докосва стената или други обекти	Преместете леко уреда
	Част например тръба, от задната страна на уреда докосва друга част или стената	Ако е необходимо внимателно завъртете компонента на друга страна

АКО НЕ СТЕ РЕШИЛИ ПРОБЛЕМА, ОБАДЕТЕ В ОТОРИЗИРАНИЯТ СЕРВИЗНИЯ ЦЕНТЪР, МОЛЯ ПОСОЧЕТЕ ВИДА НА ПОВРЕДАТА И ИНФОРМАЦИЯТА НАПИСАНА ВЪРХУ РЕГИСТРАЦИОННАТА ТАБЕЛА НА УРЕДА, НАМИРАЩА СЕ ВЪТРЕ В ХЛАДИЛНОТО ОТДЕЛЕНИЕ.

Mode d'emploi

Congélateur

Sommaire	
1. Informations relatives à la sécurité	Pages 62 - 64
2. Présentation	Page 65
3. Changement de sens d'ouverture de la porte	Pages 66 - 67
4. Installation	Pages 68 - 69
5. Utilisation normale	Pages 70 - 72

Nous vous remercions d'avoir acheté ce produit.

Avant d'utiliser votre réfrigérateur, veuillez lire attentivement ces instructions d'utilisation afin de maximiser ses performances. Conservez cette documentation pour pouvoir vous y référer ultérieurement et pour les éventuels futurs propriétaires. Ce produit est destiné uniquement à un usage domestique ou autres usages similaires tels que :

- l'espace cuisine réservé au personnel dans un magasin, des bureaux ou autres lieux de travail,
- dans les fermes-auberges, pour la clientèle des hôtels, motels et autres lieux de type résidentiel,
- dans les chambres d'hôtes.
- Chez les traiteurs et autres services similaires, ce produit ne convient pas à la vente au détail.

Cet appareil doit être utilisé uniquement pour conserver de la nourriture ; tout autre usage est considéré comme dangereux et le fabricant ne sera pas tenu responsable en cas de mauvaise utilisation. Il est donc recommandé de prendre connaissance des conditions de garantie.

INFORMATIONS DE SÉCURITÉ

Le réfrigérateur contient des gaz réfrigérants (R600a : isobutène) et des gaz isolants (cyclopentane), respectueux de l'environnement mais qui sont toutefois inflammables.

Nous vous recommandons de suivre les instructions ci-dessous de manière à éviter toute situation dangereuse :

Avant toute intervention, débranchez le cordon d'alimentation de la prise murale.

- **Le système de réfrigération positionné derrière et dans l'appareil contient le réfrigérant. De ce fait, il est conseillé d'éviter d'endommager les tuyaux.**
- **Si une fuite est détectée dans le système de réfrigération, ne touchez pas la prise murale et n'utilisez pas de flammes nues. Ouvrez la fenêtre et aérez la pièce. Appelez ensuite le Centre de service pour demander une réparation.**
- **Ne grattez pas avec un couteau ou un autre objet pointu pour enlever le givre ou la glace qui se forme. Vous pourriez endommager le circuit réfrigérant. Toute fuite de liquide réfrigérant pourrait provoquer un incendie ou vous blesser au niveau des yeux.**
- **N'installez pas l'appareil dans un endroit humide, gras ou poussiéreux et ne l'exposez pas à la lumière directe du soleil ni à l'eau.**
- **N'installez pas l'appareil à proximité de sources de chaleur ou de matériaux inflammables.**
- **N'utilisez pas de rallonges ou d'adaptateurs.**
- **Ne tirez pas et ne pliez pas excessivement le cordon d'alimentation et ne touchez pas la prise avec les mains mouillées.**
- **N'endommagez pas la prise et/ou le cordon d'alimentation ; cela pourrait provoquer des chocs électriques ou des incendies.**
- **Il est recommandé de maintenir la prise propre ; les résidus excessifs de poussière sur la prise peuvent provoquer un incendie.**

- **N'utilisez pas d'outils mécaniques ou autres équipements pour accélérer le processus de dégivrage.**
- **N'utilisez jamais de flamme nue ou d'équipements électriques, par exemple des appareils de chauffage, des nettoyeurs à vapeur, des bougies, des lampes à huile et autres objets similaires pour accélérer le dégivrage.**
- **N'utilisez pas et ne stockez pas d'aérosols inflammables, tels que des pulvérisateurs de peinture, à proximité de l'appareil, car cela pourrait provoquer une explosion ou un incendie.**
- **N'utilisez pas d'appareils électriques dans les compartiments de conservation de la nourriture, excepté s'ils sont du type recommandé par le fabricant.**
- **Ne déposez pas et ne stockez pas de matériaux inflammables ou hautement volatils tels que de l'éther, de l'essence, du GPL, du gaz propane, des aérosols, des colles, de l'alcool pur, etc. Ces matériaux peuvent provoquer une explosion.**
- **Ne stockez pas de médicaments ou de matériels de recherche dans l'appareil. Lorsqu'un matériel nécessitant un contrôle strict des températures de conservation doit être conservé, il est possible qu'il se détériore ou qu'une réaction non contrôlée survienne pouvant entraîner des risques.**
- **N'obstruez pas les orifices d'aération dans l'appareil ou dans la structure dans laquelle il est intégré.**
- **Ne placez pas d'objets et/ou de récipients remplis d'eau au-dessus de l'appareil.**
- **N'effectuez pas de réparations sur cet appareil. Toutes les interventions doivent être réalisées par un personnel qualifié uniquement.**
- **Cet appareil peut être utilisé par des enfants âgés de 8 ans et plus et des personnes dont les capacités physiques, sensorielles ou mentales sont réduites, ou des personnes dénuées d'expérience et de connaissances, à condition qu'ils aient été informés de la manière d'utiliser l'appareil en toute sécurité et qu'ils comprennent les risques impliqués.**
- **Les enfants ne doivent pas jouer avec l'appareil. La maintenance et le nettoyage ne doivent pas être effectués par des enfants sans surveillance.**

MISE AU REBUT DE L'ANCIEN APPAREIL



Cet appareil est marqué conformément à la directive européenne 2012/19/EU sur les déchets des équipements électriques et électroniques (DEEE). Les DEEE couvrent à la fois les substances polluantes (pouvant avoir des retombées négatives sur l'environnement) et les composants de base (pouvant être réutilisés). Il est important de soumettre les DEEE à des traitements spécifiques, afin d'enlever et éliminer tous les polluants de manière adéquate et de récupérer et recycler tous les matériaux. Chacun peut jouer un rôle important afin de garantir que les DEEE ne deviennent pas un problème pour l'environnement ; il est essentiel de respecter quelques règles de base :

- Les DEEE ne doivent pas être traités comme des déchets ménagers ;
- Les DEEE doivent être remis aux points de collecte appropriés gérés par la municipalité ou par des sociétés reconnues. Dans de nombreux pays, pour des DEEE encombrants, la collecte à domicile peut être organisée.

Dans de nombreux pays, lorsque vous achetez un nouvel appareil, l'ancien peut être retourné au détaillant qui est en devoir de le récupérer sans frais de manière individualisée, tant que l'équipement est de type équivalent et a les mêmes fonctions que l'équipement fourni.

Conformité CE



En apposant la marque CE sur ce produit, nous confirmons la conformité à toutes les exigences européennes concernant la protection de l'environnement et de la santé et de la sécurité, applicables selon la loi à ce produit.

ÉCONOMIES D'ÉNERGIE

- Pour faire davantage d'économies d'énergie, nous suggérons :
- **Installez l'appareil dans un endroit aéré, loin de sources de chaleur et ne l'exposez pas à la lumière directe du soleil.**
- **Évitez de mettre de la nourriture chaude dans le réfrigérateur pour éviter d'accroître la température intérieure et, par conséquent, de faire fonctionner le compresseur en permanence.**
- **Ne tassez pas trop les denrées conservées de manière à garantir une circulation de l'air correcte.**
- **Si de la glace s'est formée, dégivrez l'appareil (voir le paragraphe DÉGIVRAGE) pour faciliter le transfert du froid.**
- **En cas de coupure de l'alimentation électrique, il est conseillé de garder la porte du réfrigérateur fermée.**
- **Ouvrez ou laissez la porte du réfrigérateur ouverte le moins possible.**
- **Évitez de régler le thermostat à des températures trop basses.**
- **Retirez la poussière accumulée à l'arrière de l'appareil (voir le paragraphe NETTOYAGE)**
- **Total No Frost Audy (affichage sur la porte) : retirer tous les paniers du congélateur ;**
- **Total No Frost (avec interface utilisateur interne pour le réfrigérateur et bouton de réglage pour le congélateur) : retirer les autres paniers du congélateur mais garder le tiroir inférieur en place.**
- **Modèle Frost Free : retirer les autres paniers du congélateur mais garder le tiroir inférieur en place.**
- **Tous les modèles statiques normaux : retirer tous les tiroirs du congélateur.**

Présentation

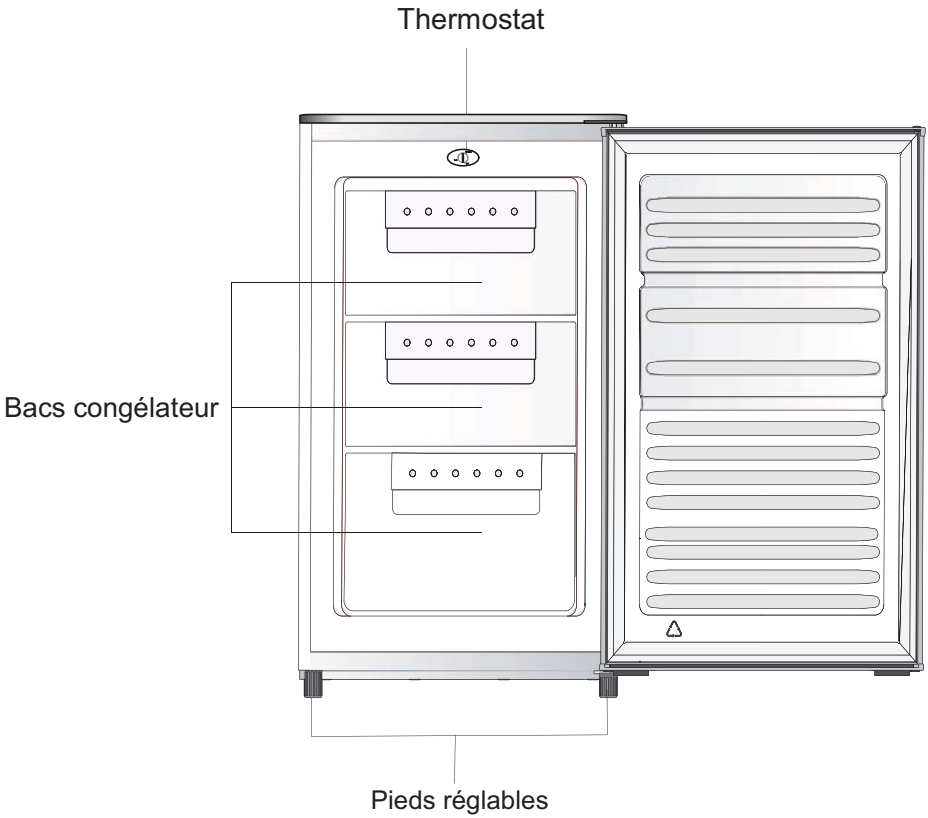

Note : la représentation ci-dessus n'est donnée qu'à titre d'exemple.

Changement de sens d'ouverture de la porte

Outils à employer : tournevis cruciforme, tournevis plat, clé 6 pans.

- Vérifiez que l'appareil soit vide et débranché.
- Pour sortir la porte, il faut pencher l'appareil en arrière. Vous devez appuyer l'appareil sur quelque chose de solide, de façon à ce qu'il ne bascule pas pendant que vous changez le sens d'ouverture de la porte.
- Il faut mettre de côté toutes les pièces enlevées pour pouvoir réinstaller la porte.
- Ne couchez pas l'appareil : cela peut endommager le système de réfrigération.
- Il est préférable que 2 personnes tiennent l'appareil pendant le montage.

1. Dévissez et ôtez les deux vis à l'arrière du capot supérieur.

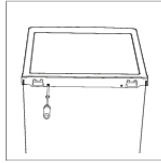

2. Enlevez le capot supérieur et mettez-le de côté.



3. Dévissez la charnière supérieure, puis ôtez la porte et posez-la sur des chiffons afin d'éviter les éraflures.

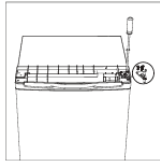

4. Dévissez la charnière inférieure. Puis ôtez les pieds réglables des deux côtés.

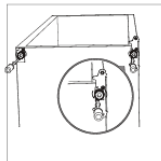

Changement de sens d'ouverture de la porte

5. Dévissez et ôtez l'axe de la charnière inférieure, tournez le support de charnière et replacez-le.

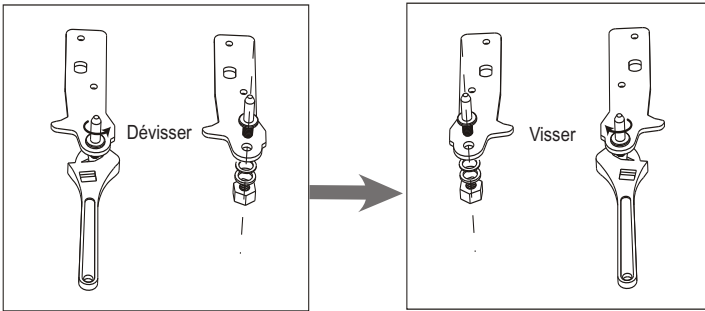

6. Fixez à nouveau le support de l'axe de la charnière inférieure. Remplacez les deux pieds ajustables.

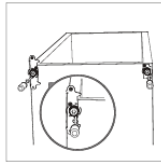

7. Remplacez la porte. Vérifiez que la porte soit bien alignée horizontalement et verticalement, de sorte que les joints d'étanchéité soient bien en contact sur toute la surface, puis serrez pour finir la charnière supérieure.

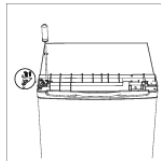

8. Posez le capot supérieur et fixez-le à l'aide des deux vis à l'arrière.



Installation

Posez la poignée de porte

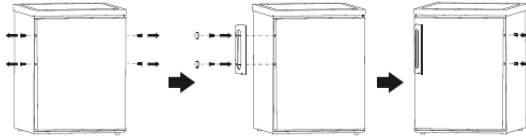

Cales d'espacement (si présent)

Vissez les cales d'espacement à l'arrière de l'appareil.

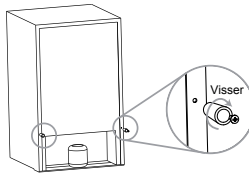

Espace requis

- Laissez suffisamment de place pour pouvoir ouvrir la porte.
- Laissez un espace d'au moins 50 mm des deux côtés.

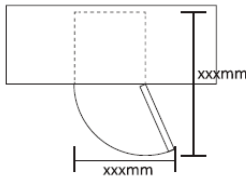

Mise de niveau

Pour le mettre de niveau, régler les deux pieds réglables à l'avant de l'appareil.

Si l'appareil n'est pas de niveau, les portes et le joint magnétique ne seront pas bien alignés.

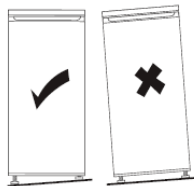

Installation

Positionnement

Installez cet appareil dans un lieu où la température ambiante correspond à la classe climatique indiquée sur sa plaque signalétique :

Classe climatique	Température ambiante
SN	+ 10 °C à + 32 °C
N	+ 16 °C à + 32 °C
ST	+ 16 °C à + 38 °C
T	+ 16 °C à + 43 °C

Situation

L'appareil doit être installé bien à l'écart des sources de chaleur comme les radiateurs, les chaudières, la lumière directe du soleil, etc. Veillez à ce que l'air puisse circuler librement à l'arrière de l'appareil. Si l'appareil est placé sous un élément de mur en surplomb, il doit y avoir une distance minimale entre le sommet de l'appareil et le surplomb d'au moins 100 mm pour un fonctionnement optimal. Il est toutefois préférable de ne pas placer l'appareil sous un élément en surplomb. Les pieds réglables au bas de l'appareil permettent de le mettre de niveau.

▲ Avertissement ! Il faut pouvoir débrancher l'appareil : la prise de courant doit donc être aisément accessible après l'installation.

Branchement

Avant de brancher l'appareil, vérifiez que la tension et la fréquence indiquées sur sa plaque signalétique correspondent à votre alimentation électrique. L'appareil doit être mis à la terre. La prise du câble d'alimentation électrique fourni le prévoit. Si votre prise murale ne comporte pas de prise de terre, reliez l'appareil à une prise de terre séparée conformément à la réglementation en vigueur, en consultant un électricien qualifié.

Le fabricant décline toute responsabilité si ces précautions ne sont pas respectées.

Cet appareil est conforme aux Directives CEE.

Utilisation normale

Première utilisation

Nettoyage de l'intérieur

Avant d'utiliser l'appareil pour la première fois, nettoyez l'intérieur et tous les accessoires internes à l'eau tiède et au savon neutre afin de faire disparaître l'odeur du neuf, puis séchez minutieusement.

▲ Important ! N'utilisez pas de détergents ou de poudres à récurer, qui pourraient abîmer le revêtement.

Réglage de la température

- Branchez votre appareil. La température interne est contrôlée par un thermostat. Il possède 3 réglages : **MIN**, **NORMAL** et **MAX**. **MIN** est le réglage le moins froid et **MAX** le plus froid.
- L'appareil peut ne pas fonctionner à la bonne température s'il fait particulièrement chaud ou si vous ouvrez la porte trop souvent



Utilisation normale

Congélation d'aliments frais

1. Le compartiment congélateur permet de congeler des aliments frais et de conserver longtemps des aliments congelés et surgelés.
2. Placez les aliments à congeler dans le compartiment du bas.
3. La plaque signalétique précise la quantité maximale d'aliments pouvant être congelés en 24 heures.
4. La congélation dure 24 heures : n'ajoutez pas d'autres aliments à congeler pendant ce temps.

Conservations d'aliments congelés

Avant de mettre le produit à congeler dans le compartiment, faites fonctionner l'appareil pendant au moins 2 heures sur le réglage le plus froid si vous utilisez l'appareil pour la première fois ou après qu'il ait été éteint.

▲ Important ! En cas de décongélation accidentelle (si par exemple le courant a été coupé pendant plus longtemps que la durée indiquée dans le tableau des caractéristiques techniques à la rubrique « durée de montée en température »), les aliments décongelés doivent être consommés rapidement ou cuisinés sans délai (et congelés après cuisson).

Décongélation

Avant utilisation, les aliments surgelés ou congelés peuvent être décongelés dans le compartiment congélateur ou à température ambiante, selon le temps que vous pouvez consacrer à cette opération. Les blocs d'aliments congelés de petite taille peuvent même être cuisinés tels quels, à leur sortie du congélateur. Leur cuisson sera plus longue dans ce cas.

Glaçons

Cet appareil peut être équipé de bacs à glace pour produire des glaçons.

Conseils pratiques

Conseils pour la congélation

Pour vous permettre de réussir la congélation, voici quelques conseils importants :

- la plaque signalétique indique la quantité maximale d'aliments pouvant être congelés en 24 heures
- la congélation dure 24 heures ; il ne faut pas ajouter d'autres aliments à congeler pendant ce temps

Utilisation normale

- ne congelez que des aliments en parfait état, frais et nettoyés méticuleusement
- préparez des petites portions, afin de les congeler rapidement et complètement, et de pouvoir ensuite ne décongeler que la quantité nécessaire
- enveloppez les aliments dans du papier aluminium ou du plastique, et veillez à les emballer hermétiquement
- ne laissez pas des aliments frais, non congelés, entrer en contact avec des aliments déjà congelés, afin que la température de ces derniers ne remonte pas
- les aliments sans matière grasse se conservent mieux et plus longtemps que les aliments gras ; le sel réduit la durée de conservation des aliments
- s'ils sont consommés immédiatement après avoir été sortis du compartiment congélateur, les glaçons peuvent provoquer des engelures
- il est conseillé d'indiquer la date de congélation de chaque portion pour vous permettre de suivre la durée de conservation.

Conseils pour la conservation des aliments congelés

Afin d'utiliser au mieux cet appareil, veuillez :

- vérifier que les aliments congelés vendus dans le commerce ont été conservés dans de bonnes conditions par le détaillant
- veiller à ce que les aliments congelés soient transportés le plus rapidement possible du magasin à votre congélateur
- ne pas ouvrir la porte fréquemment ou la laisser ouverte plus longtemps que ce qui est absolument indispensable.
- Une fois décongelés, les aliments se dégradent rapidement et ne peuvent pas être recongelés.
- Ne dépassez pas la date de conservation indiquée par le fabricant.

Nettoyage

Pour des raisons d'hygiène, l'intérieur de l'appareil (y compris les accessoires internes) doit être nettoyés régulièrement.

▲ Attention ! L'appareil doit être débranché pendant le nettoyage. Risque d'électrocution ! Avant le nettoyage, éteignez l'appareil et débranchez-le, ou coupez le courant au disjoncteur. Ne nettoyez jamais l'appareil au jet de vapeur. De l'humidité peut s'accumuler sur les composants électriques. Risque d'électrocution ! Les éléments en matière plastique peuvent être endommagés par de la vapeur brûlante. L'appareil doit être sec avant d'être remis en service.

▲ Important ! Les huiles essentielles et les solvants organiques (comme par exemple le jus de citron, le suc provenant du zeste d'orange, l'acide butyrique, les nettoyeurs contenant de l'acide acétique) peuvent attaquer les éléments en matière plastique.

- Ne laissez pas ces substances entrer en contact avec l'appareil.
- N'utilisez pas de poudres à récurer.
- Sortez les aliments de l'appareil. Conservez-les bien couverts dans un endroit frais.
- Éteignez l'appareil et débranchez-le, ou coupez le courant au disjoncteur.
- Nettoyez l'appareil et les accessoires internes avec un chiffon et de l'eau tiède. Puis rincez à l'eau claire et séchez avec un chiffon.
- La poussière qui s'accumule au niveau du condenseur augmente la consommation d'énergie. Pour cette raison, nettoyez chaque année le condenseur au dos de l'appareil avec une brosse souple ou un aspirateur¹.
- Une fois qu'il est complètement sec, remettez l'appareil en service.

1. Si le condenseur se situe au dos de l'appareil.

Utilisation normale

Dégivrage du congélateur

Le compartiment congélateur se couvrira progressivement de givre. Il faut l'enlever. N'utilisez jamais d'outils en métal pointus ou tranchants pour dégivrer l'évaporateur, vous pourriez l'endommager.

Lorsque la couche de givre devient très épaisse sur la paroi intérieure, un dégivrage complet doit être effectué comme suit :

- débranchez l'appareil
- sortez tous les aliments, enveloppez-les dans plusieurs couches de papier journal et conservez-les dans un endroit frais
- maintenez la porte ouverte, et placez une cuvette en bas de l'appareil pour recueillir l'eau issue du dégivrage
- une fois le dégivrage terminé, séchez minutieusement l'intérieur
- rebranchez l'appareil pour le remettre en fonctionnement.

Manuale d'uso

Freezer

Sommario	
1. Informazioni Di Sicurezza	Pagina 74-77
2. Panoramica	Pagina 78
3. Come Invertire La Porta	Pagina 79-80
4. Installazione	Pagina 81-82
5. Uso Quotidiano	Pagina 83-85

Vi ringraziamo per avere acquistato questo prodotto.

Prima di utilizzare il vostro frigorifero, leggete per favore con attenzione questo manuale di istruzioni, in modo da sfruttare al massimo le sue prestazioni.

Conservare tutta la documentazione per l'uso successivo o per altri proprietari.

Il presente prodotto è destinato al solo uso domestico o applicazioni simili quali:

la zona cucina destinata al personale di negozi, uffici e altri ambienti lavorativi

-le fattorie,dai clienti negli alberghi, nei motel e in altri ambienti di tipo residenziale

i bed and breakfast

i servizi catering e applicazioni simili non per la vendita al dettaglio. Questo apparecchio dovrà essere destinato solo alla conservazione degli alimenti, ogni altro uso è da considerarsi pericoloso e il

costruttore non é responsabile di eventuali omissioni.

Si consiglia inoltre di prendere visione delle condizioni di garanzia.

INFORMAZIONI SULLA SICUREZZA

Il frigorifero contiene un gas refrigerante (R600a: isobutano) e gas di isolamento (ciclopentano), ad alta compatibilità con l'ambiente che tuttavia sono infiammabili.

Si consiglia di seguire le seguenti regole per evitare situazioni di pericolo per la propria persona:

Prima di qualsiasi operazione scollegare il cavo di alimentazione dalla presa di corrente.

Il sistema di refrigerazione situato dietro e all'interno del frigorifero contiene refrigerante. Evitare pertanto di danneggiare i tubi.

Se nel sistema di refrigerazione si nota una perdita, non toccare la presa a parete e non utilizzare fiamme aperte. Aprire la finestra e lasciare entrare l'aria nella

stanza. Rivolgersi quindi a un centro di assistenza per richiedere la riparazione.

Non raschiare con un coltello o oggetto acuminato per eliminare la brina o il ghiaccio presente. Con questi si può danneggiare il circuito refrigerante, la cui fuoriuscita può causare un incendio o danneggiare gli occhi.

Non installare l'elettrodomestico in luoghi umidi, unti o polverosi né esporlo alla luce diretta del sole e all'acqua.

Non installare l'elettrodomestico vicino a stufette o materiali infiammabili.

Non utilizzare prolunghe o adattatori.

Non tirare né piegare eccessivamente il cavo di alimentazione o toccare la spina con le mani bagnate.

Non danneggiare la spina e/o il cavo di alimentazione, questo potrebbe causare scosse elettriche o incendi.

Si consiglia di tenere pulita la spina, eventuali residui eccessivi di polvere sulla spina possono essere causa di incendio.

Non utilizzare dispositivi meccanici o altri apparecchi per accelerare il processo di sbrinamento.

Evitare assolutamente l'uso di fiamma aperta o di apparecchi elettrici, come apparecchi di riscaldamento, pulitrici a vapore, candele, lampade a petrolio e simili per accelerare la fase di sbrinamento.

Non utilizzare o conservare spray infiammabili, come vernici spray vicino al frigorifero. Potrebbero causare esplosioni o incendi.

Non usare apparecchi elettrici all'interno degli scomparti per la conservazione dei cibi, se questi non sono del tipo raccomandato dal costruttore.

Non riporre o conservare materiali infiammabili e altamente volatili come etere, benzina, GPL, gas propano, bombolette spray, collanti, alcool puro, ecc. Questi materiali potrebbero provocare esplosioni.

Non conservare medicine o materiali di ricerca nel frigorifero. Quando il materiale che necessita di un controllo rigido delle temperature di conservazione viene conservato, è possibile che si deteriori o si può

verificare una reazione incontrollata che può provocare rischi.

Mantenere libere da ostruzioni le aperture di ventilazione nell'involucro dell'apparecchio o nella struttura ad incasso.

Non collocare oggetti e/o recipienti pieni d'acqua sopra l'elettrodomestico,

Evitate di effettuare interventi su questo frigorifero. Ogni intervento deve essere eseguito solo da personale tecnico specializzato.

Questo elettrodomestico non dovrà essere destinato a persone (compresi bambini) con handicap fisici, sensoriali, mentali, o mancanti di esperienza o conoscenza d'uso, senza la supervisione di persone che abbiano preso visione delle istruzioni d'uso e che siano direttamente responsabili della loro sicurezza.

Accertarsi che i bambini non giochino vicino all'elettrodomestico per preservare la loro sicurezza.

Smaltimento apparecchio fuori uso



Questo elettrodomestico è marcato conformemente alla Direttiva Europea 2012/19/UE sui Rifiuti da Apparecchiature Elettriche ed Elettroniche (RAEE).

I RAEE contengono sia sostanze inquinanti (che possono avere un impatto negativo sull'ambiente) sia materie prime (che possono essere riutilizzate). E' perciò necessario sottoporre i RAEE ad apposite operazioni di trattamento, per rimuovere e smaltire in modo sicuro le sostanze inquinanti ed estrarre e riciclare le materie prime.

Ogni cittadino può giocare un ruolo decisivo nell'assicurare che i RAEE non diventino un problema ambientale; basta seguire qualche semplice regola:

- i RAEE non vanno mai buttati nella spazzatura indifferenziata;
- i RAEE devono essere consegnati ai Centri di Raccolta (chiamati anche isole ecologiche, riciclerie, piattaforme ecologiche ...) allestiti dai Comuni o dalle Società di igiene urbana; in molte località viene anche effettuato il servizio di ritiro a domicilio dei RAEE ingombranti.

In molte nazioni, quando si acquista una nuova apparecchiatura, si può consegnare il RAEE al negoziante, che è tenuto a ritirarlo gratuitamente (ritiro "uno contro uno") a patto che il nuovo apparecchio sia dello stesso tipo e svolga le stesse funzioni di quello reso.

Conformità

Apponendo la marcatura  su questo prodotto, dichiariamo, sotto la nostra responsabilità, di ottemperare a tutti i requisiti relativi alla tutela di sicurezza, salute e ambiente previsti dalla legislazione europea in essere per questo prodotto.

Risparmio Energetico

Per un migliore risparmio energetico vi suggeriamo di:

- Installare l'apparecchio lontano da fonti di calore e non esporlo alla luce solare diretta e in un locale ben aerato.
- Evitare di inserire cibi caldi all'interno del frigorifero per non aumentare la temperatura interna e quindi un funzionamento continuo del compressore.
- Non stipare eccessivamente gli alimenti per garantire una corretta circolazione dell'aria.
- Sbrinare l'apparecchio nel caso vi fosse del ghiaccio (vedi SBRINAMENTO) per facilitare la trasmissione del freddo.

In caso di mancata energia elettrica è consigliabile non aprire la porta del frigorifero.

- Aprire o tenere aperte le porte dell'apparecchio il meno possibile
- Evitare di regolare il termostato su temperature troppo fredde.
- Eliminare la polvere presente sul retro dell'apparecchio (vedi PULIZIA).

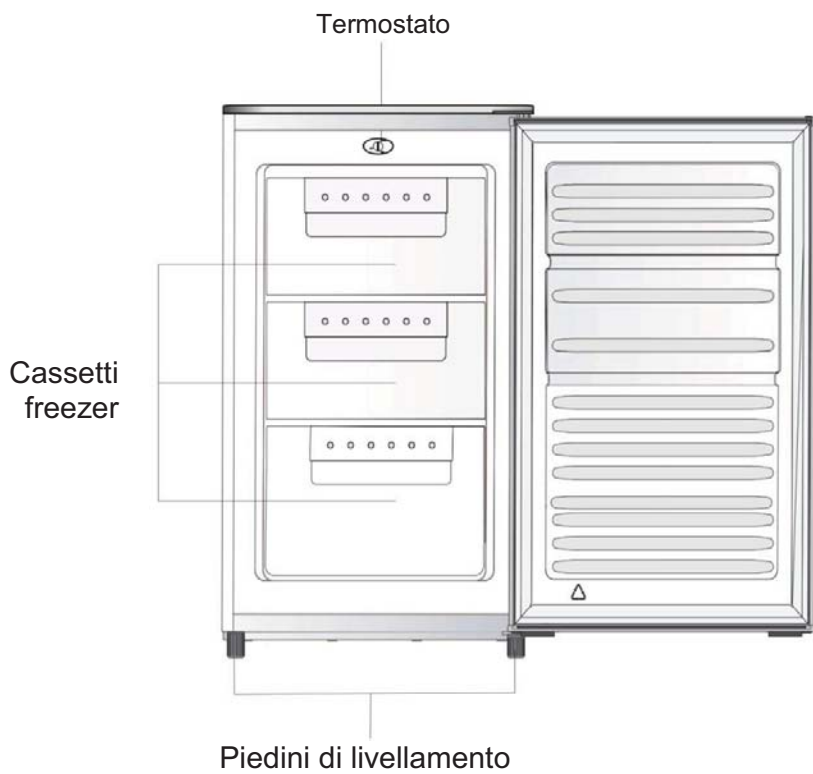

Nota: L'illustrazione sopra indicata è solo indicativa.

Come invertire la porta

Attrezzi necessari: Cacciavite a stella, cacciavite a punta piatta, chiave esagonale.

- Accertarsi che l'elettrodomestico sia scollegato dall'alimentazione e vuoto.
- Per togliere la porta è necessario inclinare all'indietro l'elettrodomestico. Appoggiare l'elettrodomestico su qualcosa di compatto in modo che non scivoli durante la fase di inversione della porta.
- Tutti i componenti smontati devono essere conservati per il successivo rimontaggio della porta.
- Non appoggiare l'elettrodomestico in piano in quanto ciò potrebbe danneggiare il sistema del refrigerante.
- È consigliabile fare effettuare il montaggio da due persone.

1. Togliere due viti nella parte posteriore destra della copertura superiore.

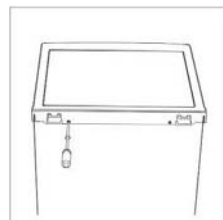

2. Togliere la copertura superiore e posizionarla lateralmente.



3. Svitare la cerniera superiore e quindi togliere la porta e posizionarla su una superficie imbottita per evitare graffi.

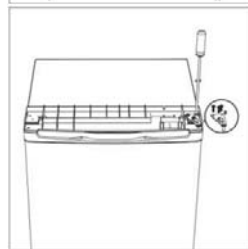

4. Svitare la cerniera inferiore. Quindi togliere i piedi regolabili da entrambi i lati.

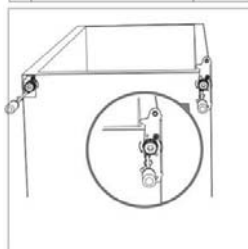

Come invertire la porta

5. Svitare e togliere il perno della cerniera inferiore, capovolgere la staffa e riposizionarla.

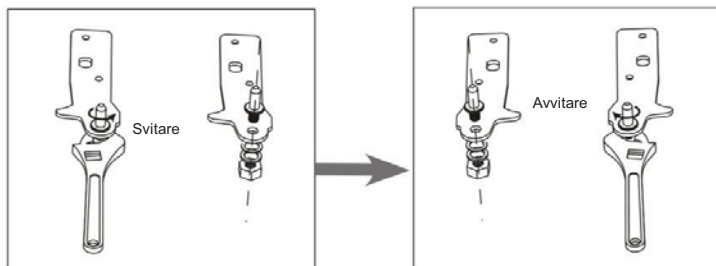

6. Rimontare la staffa inserendo il perno della cerniera inferiore. Riposizionare entrambi i piedini regolabili.

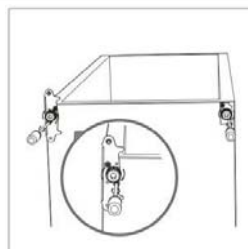

7. Rimontare la porta. Accertarsi che la porta sia allineata in orizzontale e in verticale, in modo tale che le guarnizioni di tenuta siano saldamente fissate su tutti i lati prima di stringere la cerniera superiore.

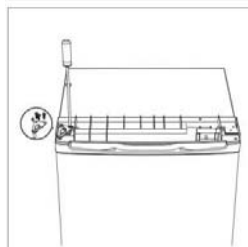

8. Mettere la copertura superiore e fissarla con due viti nella parte posteriore.



Installazione

Montare la maniglia porta

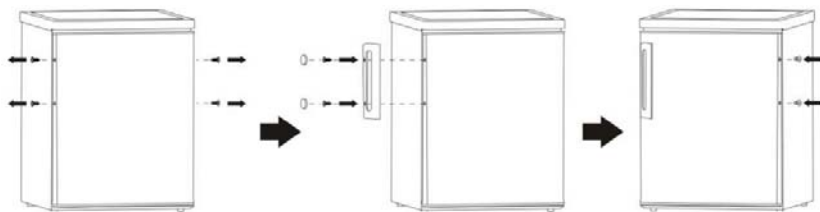

Distanziale posteriore (se presente)

Svitare i distanziali posteriori nella parte posteriore dell'elettrodomestico.

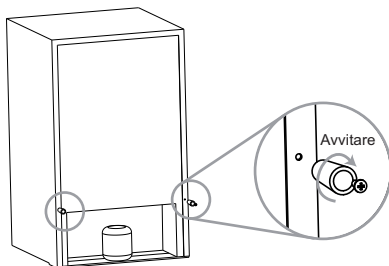

Requisiti di spazio

- Lasciare spazio a sufficienza con la porta aperta.
- Lasciare un gioco pari ad almeno 50 mm su entrambi i lati.

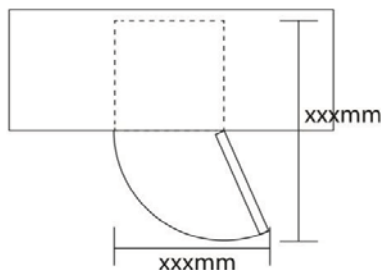

Livellamento dell'elettrodomestico

Per effettuare questa operazione, regolare i due piedini di livellamento nella parte anteriore dell'elettrodomestico. Se l'elettrodomestico non è livellato, le porte e gli allineamenti delle guarnizioni di tenuta magnetiche non saranno correttamente registrati.

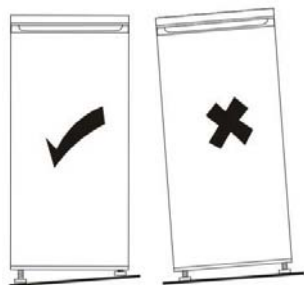

Installazione

Posizionamento

Montare l'elettrodomestico in un punto nel quale la temperatura ambiente corrisponde alla classe climatica indicata nella targa dei dati tecnici dell'elettrodomestico:

Classe	Temperatura ambiente
SN	da +10°C a +32°C
N	da 16°C a +32°C
ST	da 16°C a +38°C
T	da 16°C a +43°C

Posizione

L'elettrodomestico deve essere montato a distanza da fonti di calore quali radiatori, caldaie, luce solare diretta, ecc... Accertarsi che l'aria possa circolare liberamente intorno alla parte posteriore dell'armadio. Per garantire le migliori prestazioni, se l'elettrodomestico è posizionato al di sotto di un pensile, la distanza minima tra la parte superiore dell'armadio e il pensile deve essere pari ad almeno 100 mm. Idealmente, comunque, si sconsiglia di posizionare l'elettrodomestico al di sotto di armadi pensili. Un livellamento preciso è garantito da uno o più piedini regolabili sulla base dell'armadio.



Attenzione! Deve essere possibile staccare l'elettrodomestico dalla rete di alimentazione principale; la spina deve quindi essere di facile accesso dopo il montaggio.

Collegamento elettrico

Prima del collegamento elettrico, accertarsi che tensione e frequenza indicate sulla targa dei dati tecnici corrispondano a quelli della vostra alimentazione elettrica domestica. L'elettrodomestico deve essere messo a terra. La spina del cavo di alimentazione elettrica è dotata di un contatto a tale scopo. Se la presa di alimentazione elettrica domestica non è messa a terra, collegare l'elettrodomestico ad una terra separata in conformità con la legislazione in vigore, rivolgendosi ad un elettricista qualificato.

Il costruttore declina ogni responsabilità dovuta a inosservanza delle suddette prescrizioni di sicurezza.

L'elettrodomestico è conforme alle direttive CEE.

Uso quotidiano

Primo utilizzo

Pulizia dell'interno

Prima di utilizzare l'elettrodomestico per la prima volta, lavare l'interno e tutti gli accessori interni con acqua tiepida e sapone neutro in modo da eliminare l'odore tipico dei prodotti nuovi, quindi asciugare a fondo.

Importante! Non utilizzare detersivi o polveri abrasivi, in quanto danneggiano la finitura.

Impostazione temperatura

- Collegare la spina dell'elettrodomestico. La temperatura interna è controllata da un termostato. Ci sono 3 impostazioni **MIN**, **NORMAL** e **MAX**. **MIN** corrisponde alla temperatura più elevata e **MAX** a quella più bassa.
- L'elettrodomestico potrebbe non funzionare alla temperatura corretta in caso di temperatura estremamente elevata o se la porta viene aperta troppo frequentemente.

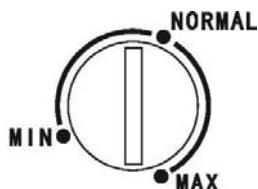

Uso quotidiano

Congelamento di alimenti freschi

- Il vano freezer è adatto per congelare alimenti freschi e per conservare alimenti congelati e surgelati per lunghi periodi di tempo.
- Mettere gli alimenti freschi da congelare nel vano inferiore.
- La quantità massima di alimenti che può essere congelata nell'arco di 24 ore è indicata sulla targa dei dati tecnici.
- Il processo di congelamento dura 24 ore: durante questo periodo non aggiungere altri alimenti da congelare.

Conservazione di alimenti congelati

Al primo avviamento o dopo un periodo di inutilizzo. Prima di mettere gli alimenti nel vano, lasciare in funzione l'elettrodomestico per almeno due ore all'impostazione più alta.

Importante! Nel caso di scongelamento accidentale, ad esempio se manca la corrente per un tempo superiore a quello indicato nella tabella delle caratteristiche tecniche alla voce "tempo di aumento", gli alimenti scongelati devono essere consumati rapidamente, o cotti immediatamente ed in seguito ricongelati (dopo la cottura).

Scongelamento

Gli alimenti surgelati o congelati, prima dell'utilizzo, possono essere scongelati nel vano freezer o a temperatura ambiente, a seconda del tempo che si ha a disposizione per effettuare questa operazione.

I pezzi più piccoli possono anche cotti ancora congelati, prelevandoli direttamente dal freezer. In questo caso, ci vorrà più tempo per la cottura.

Cubetti di ghiaccio

Questo elettrodomestico può essere dotato di una o più vaschette per la produzione di cubetti di ghiaccio.

Consigli e accorgimenti utili

Suggerimenti per il congelamento

Per permettervi di ottenere i migliori risultati dal processo di congelamento, riportiamo qui di seguito alcuni consigli importanti:

- la quantità massima di alimenti che può essere congelata nell'arco di 24 ore è indicata sulla targa dei dati tecnici;
- il processo di congelamento richiede 24 ore. Durante questo periodo non è possibile aggiungere altri alimenti da congelare;
- congelare solo alimenti di qualità, freschi e ripuliti con cura;
- preparare gli alimenti in piccole porzioni per congelarli rapidamente e completamente e per potere scongelare successivamente solo la quantità richiesta;
- avvolgere gli alimenti in pellicole di alluminio o polietilene ed assicurarsi che le confezioni siano a tenuta;
- non mettere a contatto alimenti freschi, non congelati con altri congelati, per evitare un aumento della temperatura di questi ultimi;
- gli alimenti magri si conservano meglio e più a lungo di quelli grassi; il sale riduce la durata di conservazione degli alimenti;

Uso quotidiano

- i cubetti di ghiaccio, se consumati immediatamente dopo la rimozione dal vano del freezer, rischiano di provocare lesioni da freddo sulla pelle;
- si consiglia di riportare la data di congelamento su ogni singola confezione per poterla estrarre dal vano freezer; tenere sempre presente che gli alimenti congelati rischiano di provocare lesioni da freddo;
- si consiglia di riportare la data di congelamento su ogni singola confezione, per tenerne traccia ai fini di una corretta conservazione.

Suggerimenti per la conservazione di alimenti congelati

Per ottenere le migliori prestazioni da questo elettrodomestico, si consiglia di:

- accertarsi che gli alimenti congelati commercialmente siano stati conservati correttamente dal rivenditore;
- accertarsi che gli alimenti congelati vengano trasferiti dal rivenditore degli alimenti al freezer il più rapidamente possibile;
- non aprire frequentemente la porta e non lasciarla aperta più a lungo di quanto assolutamente necessario.
- Una volta scongelati, gli alimenti si deteriorano rapidamente e non possono essere ricongelati.
- Non superare il periodo di conservazione indicato dal produttore degli alimenti.

Pulizia

Per motivi igienici, si consiglia di pulire con regolarità la parte interna dell'elettrodomestico, ivi compresi gli accessori interni.



Avvertenza! L'elettrodomestico non deve essere collegato all'alimentazione di rete durante la pulizia. Pericolo di elettrocuzione! Prima della pulizia, spegnere l'elettrodomestico e staccare la spina dalla presa, oppure spegnere o svitare il fusibile o l'interruttore automatico. Non utilizzare mai un getto di vapore per pulire l'elettrodomestico. L'umidità si può accumulare sui componenti elettrici, provocando rischi di elettrocuzione! I vapori caldi possono danneggiare i componenti in plastica. L'elettrodomestico deve essere asciutto prima di essere rimesso in funzione.

Importante! Olio eterico e solventi organici possono attaccare le parti in plastica, ad esempio succo di limone, oppure il succo che si forma dalla buccia di arancia, l'acido butirico, i detersivi che contengono acido acetico.

- Non permettere alle sostanze di entrare in contatto con parti dell'elettrodomestico.
- Non utilizzare detersivi aggressivi
- Togliere gli elementi dal freezer. Riporli in un luogo fresco, ben coperto.
- Spegnere l'elettrodomestico e staccare la spina dalla presa, oppure spegnere o svitare il fusibile o l'interruttore automatico.
- Pulire l'elettrodomestico e gli accessori interni con un panno e acqua tiepida. Dopo la pulizia, risciacquare con acqua fresca ed asciugare tramite sfregamento.
- L'accumulo di polvere nel condensatore aumenta il consumo di energia. Per questo motivo, si consiglia di pulire accuratamente il condensatore nella parte posteriore dell'elettrodomestico una volta all'anno, utilizzando una spazzola morbida o un aspiratore.
- Dopo avere asciugato accuratamente, rimettere in funzione l'elettrodomestico.

Sbrinamento del freezer

Il vano freezer, comunque, si ricopre progressivamente di ghiaccio. Questo strato deve essere eliminato. Non utilizzare mai attrezzi metallici appuntiti per togliere il ghiaccio dall'evaporatore in quanto si rischia di danneggiarlo.

Tuttavia, quando il ghiaccio diventa molto spesso nel rivestimento interno, è necessario uno sbrinamento totale operando come segue:

- estrarre la spina dalla presa;
- togliere tutti gli alimenti conservati, avvolgerli in vari strati di quotidiani e metterli in un luogo fresco;
- tenere la porta aperta e, mettere una bacinella al di sotto dell'elettrodomestico per raccogliere l'acqua dello sbrinamento;
- al termine dello sbrinamento, asciugare con cura le parti interne
- rimettere la spina nella presa di alimentazione per accendere nuovamente l'elettrodomestico.

1) Se il condensatore è nella parte posteriore dell'elettrodomestico.

Uso quotidiano

Risoluzione degli inconvenienti



Avvertenza! Prima di effettuare la diagnosi degli inconvenienti, staccare l'alimentazione elettrica. Le operazioni di diagnosi degli inconvenienti non riportate su questo manuale possono essere effettuate unicamente da un elettricista qualificato o da un tecnico specializzato.

Importante! Ci sono alcuni rumori durante il normale utilizzo (compressore, circolazione refrigerante).

Problema	Possibile causa	Cosa fare
L'elettrodomestico non funziona	La spina di alimentazione principale non è collegata o è allentata	Inserire la spina di alimentazione principale.
	C'è un fusibile bruciato o difettoso	Controllare il fusibile e sostituirlo se necessario.
	La presa è difettosa	I malfunzionamenti di rete devono essere riparati da un elettricista.
L'elettrodomestico congela troppo	La temperatura è impostata troppo bassa oppure l'elettrodomestico funziona all'impostazione MAX.	Ruotare il regolatore di temperatura temporaneamente su di una impostazione con temperatura più alta.
Gli alimenti non si congelano a sufficienza.	La temperatura non è regolata correttamente.	Fare riferimento alla sezione Impostazione Temperatura iniziale.
	La porta è stata lasciata aperta per un lungo periodo.	Aprire la porta solo per il tempo strettamente necessario.
	Nelle ultime 24 ore sono stati collocati nell'elettrodomestico numerosi alimenti caldi.	Ruotare il regolatore di temperatura temporaneamente su di una impostazione con temperatura più bassa.
Pesante accumulo di ghiaccio sulla guarnizione di tenuta della porta.	L'elettrodomestico è vicino ad una fonte di calore.	Fare riferimento alla sezione posizione installazione.
	La guarnizione di tenuta della porta non è a tenuta.	Riscaldare con attenzione le parti della guarnizione di tenuta della porta che perdono, utilizzando un phon (impostato a freddo). Allo stesso tempo, sagomare manualmente la guarnizione di tenuta della porta riscaldata in modo da inserirla correttamente.
Rumori insoliti	L'elettrodomestico non è livellato.	Regolare nuovamente i piedini.
	L'elettrodomestico tocca la parete o altri oggetti.	Muovere leggermente l'elettrodomestico.
	Un componente, ad esempio un tubo, nella parte posteriore dell'elettrodomestico sta toccando un'altra parte dell'elettrodomestico stesso o il muro.	Se necessario, piegare il componente con attenzione e spostarlo.

Se il malfunzionamento si ripete, contattare il Centro di Assistenza.

Questi dati sono necessari per intervenire rapidamente e correttamente. Scrivere i dati necessari qui, facendo riferimento alla targa dei dati tecnici.

Návod k použití

Mraznička

Obsah	
1. Bezpečnostní informace	Strana 1–3
2. Přehled	Strana 4
3. Obrácení otevírání dveří	Strana 5–6
4. Instalace	Strana 7–8
5. Denní používání	Strana 9–11

Děkujeme vám za zakoupení tohoto výrobku.

Před použitím chladničky si pozorně přečtěte tento návod k použití, abyste mohli maximálně využít jejich možností. Uchovejte veškerou dokumentaci pro budoucí použití nebo další vlastnický. Tento výrobek je určen výhradně pro použití v domácnosti nebo podobná použití, jako jsou:

- kuchyňské kouty pro zaměstnance v obchodech, kancelářích a na dalších pracovištích,
- na statcích, pro klientelu hotelů, motelů a dalších ubytovacích zařízení,
- v ubytovacích zařízeních typu B&B (ubytování se snídaní),
- pro cateringové služby a podobné účely, nikoliv však pro maloobchodní prodej.

Tento spotřebič se smí používat pouze pro účely skladování potravin, přičemž jakékoliv jiné použití je považováno za nebezpečné a výrobce nenese odpovědnost za případné nedodržení pokynů. Doporučujeme vám také, abyste se seznámili se záručními podmínkami.

BEZPEČNOSTNÍ INFORMACE

Chladnička obsahuje chladicí plyn (R600a: isobutan) a izolační plyn (cyklopentan), které jsou šetrné k životnímu prostředí, nicméně jsou hořlavé. Doporučujeme vám, abyste dodržovali následující pokyny, čímž se vyhnete nebezpečným situacím:

Před provedením jakéhokoliv úkonu odpojte napájecí kabel ze zásuvky.

- Chladicí systém, který se nachází za zadní stěnou a uvnitř spotřebiče, obsahuje chladivo. Proto dávejte pozor, aby nedošlo k poškození trubek.
- Pokud zjistíte únik z chladicího systému, nedotýkejte se síťové zásuvky a nepoužívejte otevřený oheň. Otevřete okno a místnost vyvětrejte. Poté kontaktujte servisní středisko a požádejte o provedení opravy.
- Nepoužívejte nůž ani jiné ostré předměty k odstranění námrazy nebo ledu, který se nahromadí. Mohlo by dojít k poškození chladicího okruhu a následný únik, který může způsobit požár nebo poškození zraku.
- Neumisťujte spotřebič ve vlhkém, mastném nebo prašném prostředí, ani jej nevystavujte přímému slunečnímu záření a působení vody.
- Neumisťujte spotřebič do blízkosti topných těles nebo hořlavých materiálů.
- Nepoužívejte prodlužovací kabely nebo adaptéry.
- Netahejte silou za přívodní kabel ani jej neskládejte a nedotýkejte se zástrčky mokřýma rukama.
- Dávejte pozor, abyste nepoškodili zástrčku a/nebo napájecí kabel, což by mohlo způsobit úraz elektrickým proudem nebo požár.
- Doporučuje se udržovat zástrčku v čistotě, neboť nadměrný nános prachu na zástrčce může být příčinou požáru.
- Nepoužívejte mechanické nástroje ani jiné prostředky k urychlení rozmrazování.
- V žádném případě nepoužívejte otevřený oheň nebo elektrická zařízení, jako jsou topná tělesa, parní čističe, svíčky, olejové lampy a podobně, abyste urychlili rozmrazování.

- Nepoužívejte ani neukládejte v blízkosti spotřebiče hořlavé spreje, jako je například lak ve spreji, protože by mohlo dojít k výbuchu nebo požáru.
- Nepoužívejte elektrické spotřebiče uvnitř úložných oddělení pro potraviny, pokud nejsou přímo doporučeny výrobcem.
- Nevkládejte ani neskladujte hořlavé a vysoce těkavé materiály, jako je éter, benzín, LPG, propan, aerosolové spreje, lepidla, čistý alkohol atd. Tyto materiály mohou způsobit výbuch.
- Neuchovávejte ve spotřebiči lékařské nebo výzkumné látky. V případě uložení materiálu, který vyžaduje přesné dodržení skladovací teploty, může dojít ke zhoršení jeho kvality nebo nekontrolované reakci, což může představovat riziko.
- Větrací otvory ve skříni spotřebiče nebo ve vestavné konstrukci musí zůstat volné.
- Nepokládejte předměty a/nebo nádoby naplněné vodou na horní plochu spotřebiče.
- Neprovádějte žádné opravy na tomto spotřebiči. Veškeré zásahy mohou provádět pouze kvalifikovaní pracovníci.
- Tento spotřebič nesmějí používat děti do 8 let a osoby se sníženými fyzickými, smyslovými nebo duševními schopnostmi, nebo bez patřičných zkušeností a znalostí, pokud je nesledují osoby odpovědné za jejich bezpečnost, nebo jim nedávají příslušné pokyny k bezpečnému použití spotřebiče, a pokud si tyto osoby a děti neuvědomují možná nebezpečí.
- Děti si se spotřebičem nesmějí hrát. Děti nesmějí bez dozoru dospělých spotřebič čistit ani provádět činnosti údržby.

LIKVIDACE VYŘAZENÉHO SPOTŘEBIČE



Tento spotřebič je označen v souladu s evropskou směrnicí 2012/19/EU o likvidaci elektrického a elektronického zařízení (WEEE).

WEEE obsahuje znečišťující látky (které mohou mít negativní dopad na životní prostředí) a základní součástky (které lze znovu použít). Je nutné provést speciální zpracování WEEE, aby se odstranily a správně zlikvidovaly všechny znečišťující látky a obnovily a zrecyklovaly všechny materiály. Jednotlivci mohou hrát důležitou roli při zajišťování toho, aby se WEEE nestala zátěží pro životní prostředí. Je nezbytné dodržovat několik základních pravidel:

- WEEE se nesmí likvidovat jako domovní odpad;
- WEEE se musí předat na příslušné sběrné místo pod správou obce nebo autorizovaných společností. V mnoha zemích je zaveden odběr WEEE v domácnostech.

V mnoha zemích lze při zakoupení nového spotřebiče vrátit starý spotřebič prodejci, který je povinen jej odebrat bezplatně kus za kus, pokud je spotřebič obdobného typu a má stejnou funkci jako dodaný spotřebič.

Prohlášení o shodě CE

Umístěním značky **CE** na tento produkt jsme potvrdili shodu se všemi příslušnými požadavky na bezpečnost, ochranu zdraví a životního prostředí, které jsou stanovené v evropských právních předpisech platných pro tento produkt.

ÚSPORA ENERGIE

Pro větší úsporu energie doporučujeme:

- Umístit spotřebič v dobře větrané místnosti mimo dosah zdrojů tepla a chránit jej před přímým slunečním zářením.
- Nevkládat do chladničky teplé jídlo, aby se zabránilo zvýšení vnitřní teploty a následně nepřetržitě činnosti kompresoru.
- Neukládejte nadměrné množství potravin, aby bylo zajištěno dostatečné proudění vzduchu.
- Proveďte odmrazení spotřebiče v případě vzniku vrstvy ledu (viz ROZMRAZOVÁNÍ), aby byl zajištěn dostatečný přenos chladu.
- V případě výpadku elektrické energie se doporučuje nechat dveře chladničky zavřené.
- Otevírejte nebo ponechávejte dveře spotřebiče otevřené v co nejmenším možném rozsahu.
- Nenastavujte termostat na příliš nízkou teplotu.
- Odstraňte prach ze zadní strany spotřebiče (viz ČIŠTĚNÍ).
- Total No Frost (bez vytváření námrazy) Audy (s displejem na dveřích): vyjměte všechny koše z mrazicího oddílu.
- Total No Frost (bez vytváření námrazy) (s vnitřním uživatelským rozhraním pro chladničku a knoflíkovým ovladačem pro mrazničku): vyjměte koše z mrazicího oddílu, pouze spodní zásuvku ponechte na místě.
- Beznámrazový model: vyjměte koše z mrazicího oddílu, pouze spodní zásuvku ponechte na místě.
- Všechny normální statické modely: vyjměte všechny koše z mrazicího oddílu.

Přehled

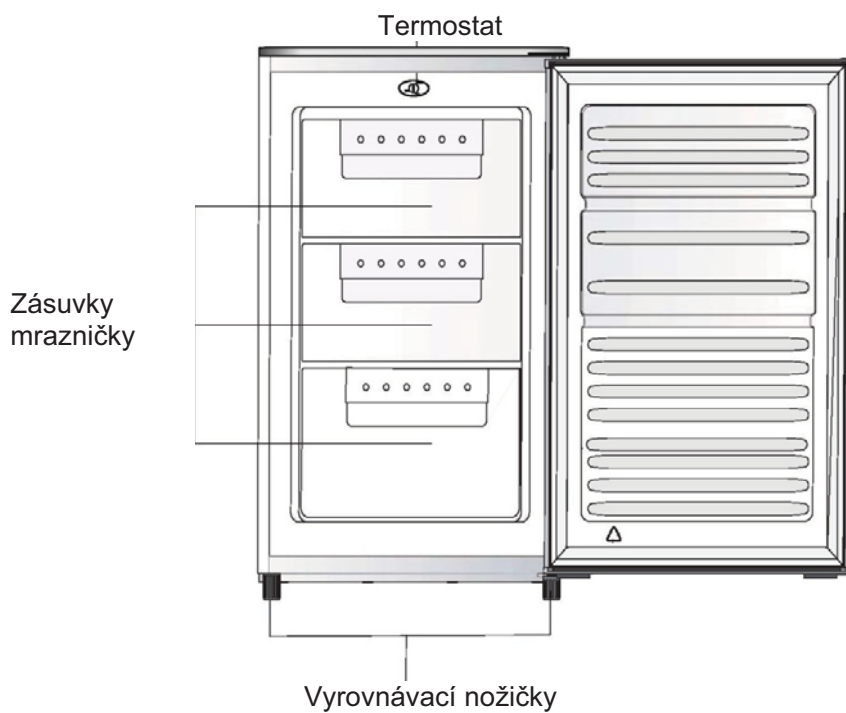

Poznámka: Výše uvedený obrázek je pouze orientační.

Obrácení otevírání dveří

Potřebné nářadí: Křížový šroubovák, plochý šroubovák, šestihřanný klíč.

- Zkontrolujte, že je spotřebič odpojený a prázdný.
- Chcete-li dveře demontovat, musíte spotřebič naklonit dozadu. Spotřebič se musí opřít o pevnou opěru, aby v průběhu obrácení otevírání dveří nesklouzl.
- Všechny demontované díly se musí uložit pro opětovnou instalaci dveří.
- Nepokládejte přístroj do vodorovné polohy, protože by mohlo dojít k poškození chladicího systému.
- Je optimální, aby spotřebič při montáži držely 2 osoby.

1. Vyšroubujte dva šrouby na zadní straně horního krytu.

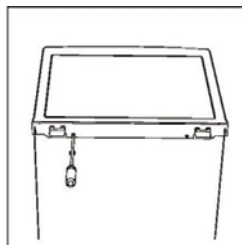

2. Sejměte horní kryt a položte jej stranou.

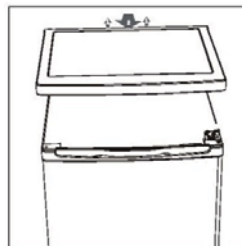

3. Odšroubujte horní závěs a potom sejměte dveře a položte je na měkkou podložku, aby nedošlo k jejich poškrábání.

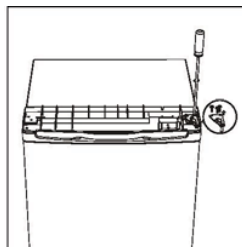

4. Odšroubujte spodní závěs. Potom na obou stranách vyjměte seřiditelné nožičky.

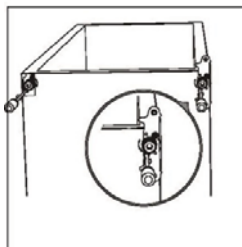

Obrácení otevírání dveří

5. Odšroubujte a vyjměte čep spodního závěsu, otočte držák a vraťte zpět na místo.

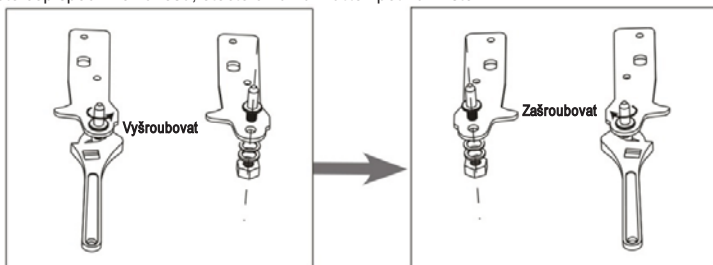

6. Namontujte zpět držák, upevňující čep spodního závěsu. Nasaďte zpět obě seřiditelné nožičky.

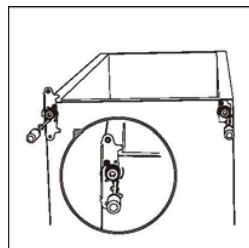

7. Znovu nasaďte dveře. Zkontrolujte, zda jsou dveře vyrovnané ve vodorovném i svislém směru tak, aby těsnění na všech stranách doléhalo, a pak utáhněte horní závěs.

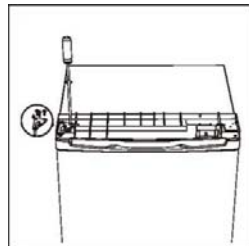

8. Nasaďte horní kryt a upevněte jej pomocí 2 šroubů na zadní straně.

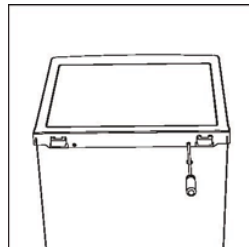

Instalace

Namontujte kliku dveří

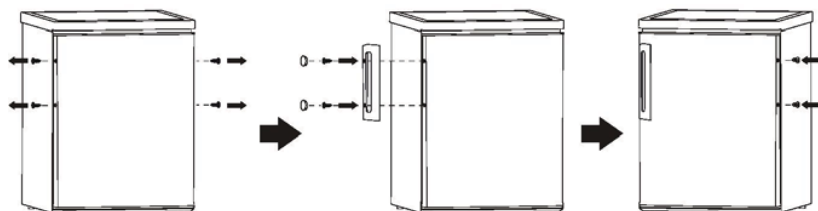

Zadní vymežovací vložka (pokud je k dispozici)

Na zadní stranu zařízení našroubujte zadní vymežovací vložky.

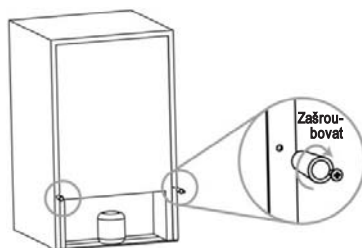

Požadavky na prostor

- Zajištěte dostatek prostoru pro otevření dveří.
- Na obou stranách ponechejte alespoň 50mm mezery.

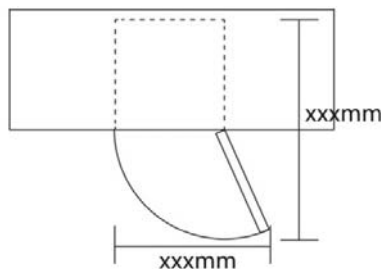

Vyrovnání zařízení

Pro vyrovnání zařízení seřídte dvě vyrovnávací nožičky v jeho přední části.

Pokud zařízení není vyrovnané, nebudou dveře a magnetické těsnění ve správném zákrytu.

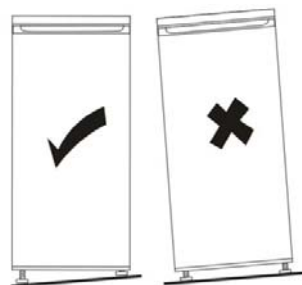

Instalace

Nastavení polohy

Tento spotřebič instalujte na takovém místě, kde teplota okolí odpovídá klimatické třídě uvedené na typovém štítku spotřebiče:

Klimatická třída	Okolní teplota
SN	+ 10 °C až +32 °C
N	+ 16 °C až +32 °C
ST	+ 16 °C až +38 °C
T	+ 16 °C až +43 °C

Umístění

Spotřebič by měl být instalován v dostatečné vzdálenosti od zdrojů tepla, jako jsou radiátory, kotle, přímé sluneční světlo atd. Zajistěte, aby vzduch mohl kolem zadní strany skříně volně cirkulovat. Chcete-li zajistit nejlepší výkon, pokud je spotřebič umístěn pod přečnivající nástěnnou jednotkou, musí být minimální vzdálenost mezi horní částí skříně a nástěnnou jednotkou nejméně 100 mm. V ideálním případě by však spotřebič neměl být pod přečnivajícími nástěnnými jednotkami umístován. Přesné vyrovnání je zajištěno jednou nebo několika seřiditelnými nožičkami ve spodní části skříně.



Varování! Spotřebič musí být možné odpojit od elektrické sítě; zástrčka proto musí být po instalaci snadno přístupná.

Elektrické připojení

Před zapojením se ujistěte, že napětí a frekvence uvedené na typovém štítku odpovídají vašemu napájecímu zdroji v domácnosti. Spotřebič musí být uzemněn. Zástrčka napájecího kabelu je pro tento účel opatřena kontaktem. Pokud není síťová zásuvka v domácnosti uzemněna, připojte spotřebič k samostatné kostře v souladu s platnými předpisy, přičemž se obraťte na kvalifikovaného elektrikáře.

Nejsou-li dodrženy výše uvedené bezpečnostní pokyny, výrobce veškerou odpovědnost odmítá.

Tento spotřebič splňuje požadavky směrnice EHS.

Denní používání

První použití

Vyčištění vnitřního prostoru

Před prvním použitím spotřebiče umyjte vnitřní prostor a veškeré vnitřní příslušenství vlažnou vodou a neutrálním mýdlem, abyste odstranili typický zápach zcela nového výrobku. Poté vše důkladně osušte.

Důležité upozornění! Nepoužívejte čisticí prostředky nebo abrazivní prášky, protože by poškodily povrch.

Nastavení teploty

- Zapojte spotřebič. Vnitřní teplota je řízena termostatem. K dispozici jsou 3 nastavení **MIN**, **NORMAL** a **MAX**. **MIN** je nastavení nejvyšší teploty a **MAX** je nastavení nejnižší teploty.
- Spotřebič nemusí fungovat se správnou teplotou, pokud je v obzvláště horkém prostředí nebo pokud příliš často otevíráte dveře.

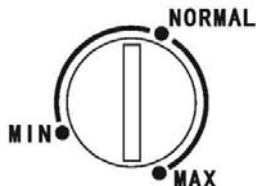

Denní používání

Zmrazení čerstvých potravin

- Mrazicí oddíl je vhodný k mrazení čerstvých potravin a dlouhodobému skladování zmrazených a hluboce zmrazených potravin.
- Čerstvé potraviny, které chcete zmrazit, umístěte do spodního oddílu.
- Maximální množství potravin, které lze zmrazit za 24 hodin, je uvedeno na typovém štítku.
- Proces zmrazování trvá 24 hodin: během tohoto období nepřidávejte další potraviny, které chcete zmrazit.

Uchování zmrazených potravin

Při prvním spuštění nebo po delší době nepoužívání. Před vložením produktu do oddílu nechte spotřebič běžet nejméně 2 hodiny při vyšších nastaveních.

Důležité upozornění! V případě náhodného rozmrazení, např. při výpadku elektřiny po delší dobu, než je hodnota uvedená v tabulce technických charakteristik pod „rostoucím časem“, musejí být rozmrazené potraviny rychle spotřebovány nebo okamžitě uvařeny a poté znovu zmrazeny (po uvaření).

Rozmrazování

Hluboce zmrazené nebo zmrazené potraviny mohou být před použitím rozmrazeny v mrazicím oddílu nebo při pokojové teplotě, v závislosti na čase, který je pro tuto činnost k dispozici.

Malé kousky mohou být dokonce uvařeny i zmrazené přímo z mrazničky. V tomto případě bude vaření trvat déle.

Kostky ledu

Tento spotřebič může být vybaven jedním nebo více zásobníky pro výrobu kostek ledu.

Užitečné rady a tipy

Tipy pro zmrazování potravin

Abychom vám pomohli co nejlépe využít proces zmrazování, uvádíme zde několik důležitých tipů:

- Maximální množství potravin, které lze zmrazit za 24 hodin, je uvedeno na typovém štítku.
- Proces zmrazování trvá 24 hodin. Během tohoto období by neměly být přidávány žádné další potraviny ke zmrazení.
- Zmrazujte pouze vysoce kvalitní, čerstvé a důkladně očištěné potraviny.

Denní používání

- Připravujte potraviny v malých porcích, aby se mohly rychle a zcela zmrazit a bylo pak možné rozmrazit pouze požadované množství.
- Zabalte potraviny do alubalu nebo polyetylenu a ujistěte se, že jsou balíčky vzduchotěsné.
- Čerstvé nezmrazené potraviny se nesmějí dotýkat již zmrazených potravin, protože by zvyšovaly jejich teplotu.
- Netučné potraviny se skladují lépe a déle než tučné; sůl snižuje skladovatelnost potravin.
- Led, pokud je konzumován ihned po vyjmutí z mrazicího oddílu, může způsobit spálení pokožky mrazem.
- Doporučujeme na každém jednotlivém balení zaznamenat datum zmrazení, abyste balení případně mohli vyjmout z mrazicího oddílu; může dojít ke spálení pokožky mrazem.
- Doporučujeme na každém jednotlivém balení zaznamenat datum zmrazení, abyste tak měli přehled o době skladování.

Tipy pro skladování zmrazených potravin

Chcete-li u tohoto spotřebiče dosáhnout nejlepšího výkonu, měli byste:

- Ujistit se, že komerčně zmrazené potraviny byly maloobchodníkem náležitě skladovány.
- Zajistit, aby zmrazené potraviny byly z obchodu s potravinami přeneseny do mrazničky v co nejkratší době.
- Neotevírat dveře často nebo je nechávat otevřené déle, než je nezbytně nutné.
- Jednou rozmrazené potraviny se rychle kazí a nemohou se znovu zmrazovat.
- Nepřekračovat dobu skladování uvedenou výrobcem potravin na obalu.

Čištění



Pozor! Spotřebič nesmí být při čištění připojený k elektrické síti. Hrozí nebezpečí úrazu elektrickým proudem! Před čištěním spotřebič vypněte a vytáhněte zástrčku z elektrické sítě nebo vypněte jistič či pojistku. Spotřebič nikdy nečistěte parním čističem. Mohlo by dojít k akumulaci vlhkosti v elektrických součástech – hrozí nebezpečí úrazu elektrickým proudem! Horké výpary mohou vést k poškození plastových částí. Spotřebič musí být před opětovným uvedením do provozu suchý.

- Nedovolte, aby se takové látky dostaly do styku s částmi spotřebiče.
- Nepoužívejte žádné abrazivní čisticí prostředky.
- Z mrazničky vytáhněte potraviny. Uchovávejte je na chladném místě, dobře přikryté.
- Vypněte spotřebič a vytáhněte zástrčku z elektrické sítě nebo vypněte jistič či pojistku.
- Spotřebič a vnitřní příslušenství vyčistěte hadříkem a vlažnou vodou. Po čištění otřete s použitím čisté vody a vytřete do sucha.
- Nahromaděni prachu na kondenzátoru zvyšuje spotřebu energie. Z tohoto důvodu jednou za rok měkkým kartáčem nebo vysavačem pečlivě vyčistěte kondenzátor na zadní straně spotřebiče.¹
- Jakmile je vše vysušeno, uveďte spotřebič zpět do provozu.

Odmrazování mrazničky

Mrazicí oddíl se nicméně bude postupně pokrývat námrazou. Ta by měla být odstraněna. K oškrabávání námrazy z výparníku nikdy nepoužívejte ostré kovové nástroje, protože byste jej mohli poškodit.

Pokud se však na vnitřním obložení vytvoří velmi silná vrstva ledu, mělo by být úplné odmrazování provedeno následujícím způsobem:

- Vytáhněte zástrčku ze zásuvky.
- Vyjměte veškeré uložené potraviny, zabalte je do několika vrstev novin a uložte je na chladné místo.
- Nechejte dveře otevřené a pod spotřebič umístěte nádobu, která zachytí vodu z odmrazování.
- Když je odmrazování dokončeno, vnitřní prostor důkladně vysušte.
- Zapijte zástrčku zpět do síťové zásuvky a spotřebič znovu spusťte.

¹ Pokud je kondenzátor na zadní straně spotřebiče.

Denní používání

Odstraňování poruch



Pozor! Než přistoupíte k řešení problémů, odpojte napájecí zdroj. Odstraňování problémů, které nejsou uvedeny v tomto návodu, smí provádět pouze kvalifikovaný elektrikář nebo kompetentní osoba.

Důležité upozornění! Během běžného používání se vyskytují určité zvuky (kompresor, cirkulace chladiva).

Problém	Možná příčina	Řešení
Spotřebič nefunguje.	Síťová zástrčka není zapojena nebo je uvolněná.	Zasuňte síťovou zástrčku.
	Vypálená nebo vadná pojistka.	Zkontrolujte pojistku a v případě potřeby ji vyměňte.
	Zásuvka je vadná.	Poruchy elektrické sítě musí opravit elektrikář.
Spotřebič mrazí příliš.	Teplota je příliš nízká nebo spotřebič běží na nastavení MAX.	Otočte teplotní regulátor dočasně na nastavení vyšší teploty.
Potraviny nejsou dostatečně zmrazené.	Teplota není správně nastavena.	Prostudujte si prosím úvodní oddíl Nastavení teploty.
	Dveře byly otevřeny delší dobu.	Otevírejte dveře pouze na tak dlouho, jak je potřeba.
	Během posledních 24 hodin bylo do spotřebiče umístěno velké množství teplého jídla.	Teplotní regulaci nastavte dočasně na chladnější nastavení.
	Spotřebič je blízko zdroje tepla.	Prostudujte si prosím oddíl Umístění při instalaci.
Silné nahromadění námrazy na těsnění dveří.	Těsnění dveří není vzduchotěsné.	Vysoušečem vlasů opatrně zahřejte netěsnící úseky těsnění dveří (při nastavení na studeno). Současně tvarujte ohřáté těsnění dveří ručně tak, aby správně sedělo.
Neobvyklé zvuky	Spotřebič není vyrovnan.	Znovu seřídte nožičky.
	Spotřebič se dotýká stěny nebo jiných předmětů.	Nepatrně spotřebič posuňte.
	Nějaká součást, např. trubka na zadní straně spotřebiče, se dotýká jiné části spotřebiče nebo stěny.	V případě potřeby součást opatrně ohněte.

Pokud se porucha objeví znovu, obraťte se na servisní středisko.

Tyto údaje jsou nezbytné k zajištění rychlé a správné pomoci. Napište si potřebné údaje sem, viz typový štítek.

Bedienungsanleitung

Gefrierschrank

Inhalt	
1. Sicherheitshinweise	Seite 1-3
2. Übersicht	Seite 4
3. Türanschlag ändern	Seite 5-6
4. Installation	Seite 7-8
5. Täglicher Einsatz	Seite 9-11

Vielen Dank für den Kauf dieses Produkts.

Bevor Sie den Kühlschrank benutzen, lesen Sie bitte aufmerksam diese Bedienungsanleitung, um das Gerät optimal zu nutzen. Bewahren Sie alle Unterlagen für spätere Zwecke oder Nachbesitzer auf. Dieses Produkt ist nur für Privathaushalte oder ähnliche Anwendungszwecke vorgesehen:

- Personalküche in Geschäften, Büros und anderen Arbeitsumgebungen
- landwirtschaftliche Betriebe, Hotels, Motels und andere Wohnumgebungen
- Frühstückspensionen
- Party-Servicedienste und ähnliche nicht dem Einzelverkauf dienende Anwendungen.

Dieses Gerät darf nur zur Lagerung von Lebensmitteln benutzt werden. Jede andere Benutzung gilt als gefährlich und führt zum Haftungsausschluss des Herstellers. Darüber hinaus sollten Sie die Garantiebedingungen beachten.

SICHERHEITSHINWEISE

Der Kühlschrank enthält ein Kältemittelgas (R600a: Isobuten) und ein Isoliergas (Cyclopentan). Diese sind zwar Umweltverträglich, aber auch entzündlich.

Beachten Sie daher die folgenden Vorschriften, um Gefahrensituationen für Sie zu vermeiden:

Ziehen Sie den Netzstecker, bevor Sie am Gerät hantieren.

- **Das hinter und im Gerät installierte Kühlsystem enthält ein Kältemittel. Vermeiden Sie daher jegliche Beschädigung der Leitungen.**
- **Sollten Sie eine Undichtigkeit im Kühlsystem feststellen, dürfen Sie weder die Steckdose berühren noch offenes Feuer benutzen. Öffnen Sie das Fenster und lassen Sie frische Luft ins Zimmer. Wenden Sie sich dann zwecks Reparatur an einen Kundendienst.**
- **Sollten sich Eisablagerungen gebildet haben, dürfen diese keinesfalls mit einem Messer oder einem anderen scharfen Gegenstand entfernt werden. Sollte dadurch der Kühlkreislauf beschädigt werden, könnte austretendes Kältemittel einen Brand auslösen oder Ihre Augen schädigen.**
- **Das Gerät darf weder an feuchten, öligen oder staubigen Orten installiert noch direkter Sonneneinstrahlung und Wasser ausgesetzt werden.**
- **Installieren Sie das Gerät nicht in der Nähe von Heizungen oder brennbaren Materialien.**
- **Verwenden Sie keine Verlängerungskabel oder Adapter.**
- **Ziehen Sie nicht übermäßig stark am Stromkabel und fassen Sie den Stecker nicht mit feuchten Händen an.**
- **Der Stecker und/oder das Stromkabel dürfen nicht beschädigt werden, weil dies zu einem Stromschlag oder Brand führen kann.**
- **Der Stecker sollte saubergehalten werden, weil übermäßige Staubablagerungen auf dem Stecker zu einem Brand führen können.**

- Benutzen Sie keine mechanischen Geräte oder andere Ausrüstungen, um den Abtauvorgang zu beschleunigen.
- Vermeiden Sie unter allen Umständen die Benutzung von offenem Feuer oder elektrischen Geräte wie Heizungen, Dampfreinigern, Kerzen, Öllampen und dergleichen, um den Abtauvorgang zu beschleunigen.
- Benutzen oder lagern Sie keine brennbaren Sprays wie Sprühfarbe in der Nähe des Geräts, weil dies zu einer Explosion oder einem Brand führen könnte.
- Benutzen Sie keine elektrischen Vorrichtungen in den Lebensmittel-Lagerfächern, sofern diese nicht ausdrücklich vom Hersteller empfohlen wurden.
- Halten Sie brennbare und hochflüchtige Stoffe wie Äther, Benzin, Flüssiggas, Propangas, Spraydosen, Klebemittel, reinen Alkohol usw. fern, weil diese zu einer Explosion führen können.
- Lagern Sie weder Medizin noch Forschungsmaterialien im Gerät. Falls Stoffe gelagert werden, die eine strenge Kontrolle der Lagertemperatur erfordern, kann es sein, dass diese verderben oder eine unkontrollierte Reaktion auftritt, die Risiken nach sich ziehen kann.
- Halten Sie die Lüftungsöffnungen im Gehäuse des Geräts oder der Einbaustruktur frei von Verstopfungen.
- Stellen Sie keine mit Wasser gefüllten Gegenstände und/oder Behältnisse oben auf dem Gerät ab.
- Führen Sie keine Reparaturen an diesem Gerät durch. Alle Maßnahmen dürfen nur von qualifiziertem Personal vorgenommen werden.
- Dieses Gerät darf von Kindern ab 8 Jahren und Personen mit eingeschränkten körperlichen, sensorischen oder geistigen Fähigkeiten oder ohne Erfahrung und Wissen benutzt werden, wenn sie beaufsichtigt werden oder Anweisungen für den sicheren Gebrauch des Geräts erhalten und die damit verbundenen Gefahren verstanden haben.
- Kinder dürfen keinesfalls mit dem Gerät spielen. Kinder dürfen das Gerät nur unter Beaufsichtigung reinigen und instandhalten

GERÄTEENTSORGUNG



Dieses Gerät ist entsprechend der EU-Richtlinie 2012/19/EC für Elektro- und Elektronik-Altgeräte (WEEE) gekennzeichnet.

Elektro- und Elektronik-Altgeräte enthalten sowohl umweltschädliche Stoffe (die negativen Folgen für die Umwelt verursachen) und grundlegenden Komponenten (die wiederverwendet werden können). Es ist wichtig, Elektro- und Elektronik-Altgeräte spezifischen Behandlungen zu unterziehen, um alle Schadstoffe zu entfernen und ordnungsgemäß zu entsorgen sowie alle Materialien zu recyceln. Einzelpersonen können eine wichtige Rolle dabei spielen, aus Elektro- und Elektronik-Altgeräten kein Umweltproblem zu machen, da die Einhaltung einiger Grundregeln unerlässlich ist:

- Elektro- und Elektronik-Altgeräte dürfen nicht als Hausmüll entsorgt werden;
- Elektro- und Elektronik-Altgeräte müssen den entsprechenden Sammelstellen der Gemeinde oder davon registrierten Unternehmen übergeben. Viele Länder bieten möglicherweise die Abholung zu Hause für große Elektro- und Elektronik-Altgeräte.

In vielen Ländern können Altgeräte bei Kauf eines neuen Geräts auf Einzelstückbasis an den Vertreiber kostenlos zurückgegeben werden, solange es sich dabei um ein gleichwertiges Gerät mit den selben Funktionen, wie das gelieferte handelt.

CE-Konformität

Mit der Verwendung des **CE**-Kennzeichens auf diesem Produkt bestätigen wir, dass sämtliche relevanten Sicherheits-, Gesundheits- und Umweltvorschriften eingehalten werden, die für dieses Produkt in Europa gesetzlich festgelegt sind.

ENERGIEEINSPARUNGEN

Empfehlungen für eine optimale Energieeinsparung:

- Installieren Sie das Gerät nicht in der Nähe von Wärmequellen, setzen Sie es nicht direkter Sonneneinstrahlung aus, und sorgen Sie für ausreichende Luftzirkulation.
- Legen Sie keine heißen Lebensmittel in den Kühlschrank, um einen Anstieg der Innentemperatur und den andauernden Betrieb des Kompressors zu vermeiden.
- Lagern Sie nicht zu viele Lebensmittel, um eine ausreichende Luftzirkulation zu gewährleisten.
- Tauen Sie das Gerät ab, falls sich Eis gebildet hat (siehe ABTAUEN), um die Kühlung zu erleichtern.
- Bei einem Stromausfall sollte die Kühlschranktür geschlossen gehalten werden.
- Die Tür sollte nur möglichst kurz geöffnet werden oder offenstehen.
- Stellen Sie den Thermostat nicht auf zu niedrige Temperaturen ein.
- Beseitigen Sie Staubablagerungen auf der Geräterückseite (siehe REINIGEN).

- **Vollständiges Abtauen (mit Tür-Display):** Nehmen Sie alle Körbe aus dem Gefrierfach;
- **Vollständiges Abtauen (mit internem Bedienteil für Kühlschrank und Knopf für Gefrierfach):** Nehmen Sie die übrigen Körbe aus dem Gefrierfach und lassen Sie die untere Schublade an ihrem Platz.
- **Abtaufreies Modell:** Nehmen Sie die übrigen Körbe aus dem Gefrierfach und lassen Sie die untere Schublade an ihrem Platz.
- **Alle normalen statischen Modelle:** Nehmen Sie alle Schubladen aus dem Gefrierfach.

Übersicht

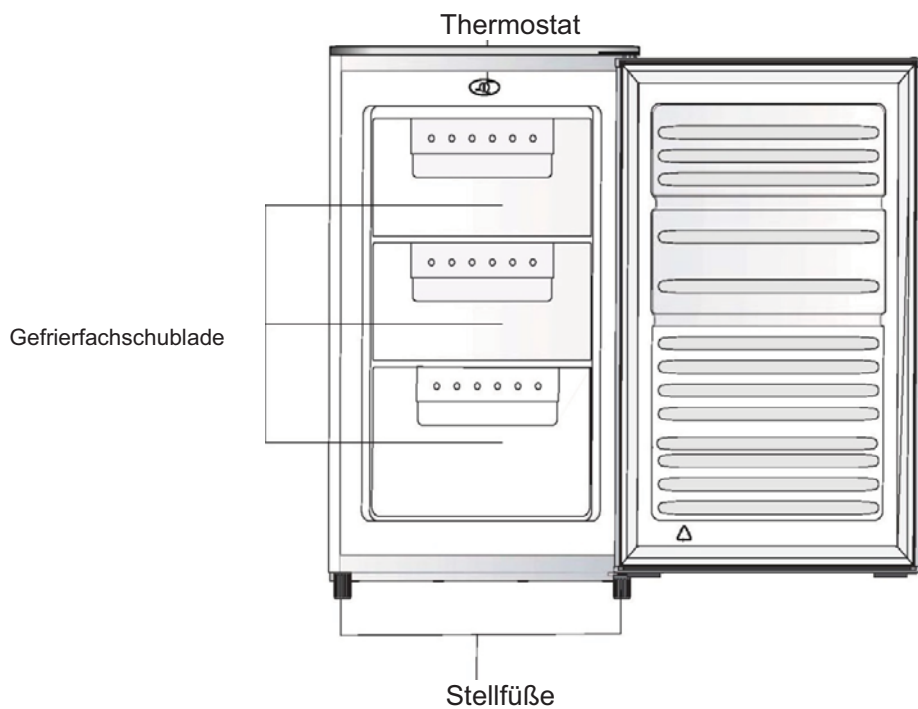

Hinweis: Die Abbildung oben dient lediglich zur Veranschaulichung.

Türanschlag ändern

Benötigtes Werkzeug: Kreuzschlitzschraubendreher, Schlitzschraubendreher, Sechskantschlüssel.

- Stellen Sie sicher, dass das Gerät vom Netzstrom abgetrennt und leer ist.
- Um die Tür abzunehmen, muss das Gerät nach hinten gekippt werden. Lehnen Sie das Gerät gegen eine stabile Konstruktion, damit es während des Umbauvorgangs nicht wegrutschen kann.
- Alle demontierten Teile müssen aufbewahrt werden, weil sie für die erneute Montage der Tür gebraucht werden.
- Legen Sie das Gerät nicht flach hin, weil dabei das Kühlsystem beschädigt werden könnte.
- Der Umbau sollte möglichst von 2 Personen vorgenommen werden.

1. Entfernen Sie die beiden Schrauben an der Rückseite der oberen Abdeckung.

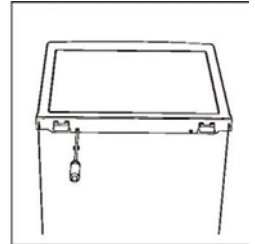

2. Entfernen Sie die obere Abdeckung und legen Sie diese beiseite.

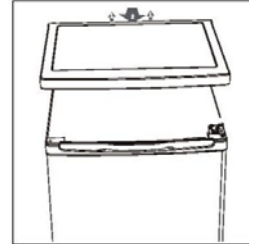

3. Schrauben Sie nun das obere Scharnier los, heben Sie die Tür ab und legen Sie sie auf einer gepolsterten Fläche ab, um Kratzer zu vermeiden.

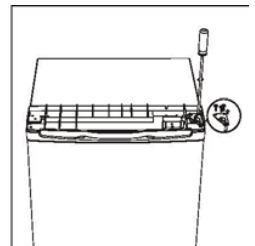

4. Schrauben Sie das untere Scharnier ab. Entfernen Sie anschließend die Stellfüße von beiden Seiten.

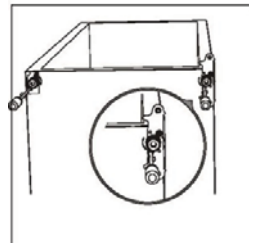

Türanschlag ändern

5. Schrauben Sie den unteren Scharnierstift ab, drehen Sie die Halterung um und ersetzen Sie sie.

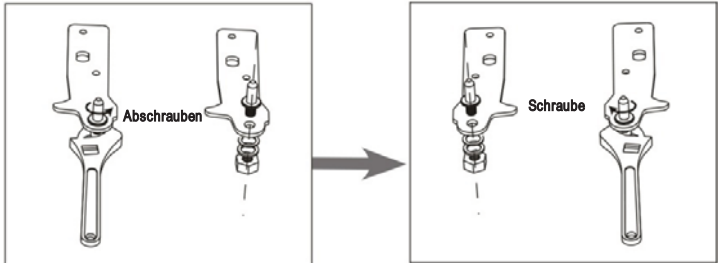

6. Setzen Sie die Halterung wieder ein, indem Sie den unteren Scharnierstift montieren. Ersetzen Sie die beiden Verstellfüße.

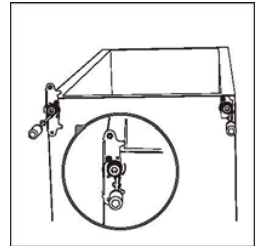

7. Setzen Sie die Tür erneut ein. Achten Sie darauf, die Tür horizontal und vertikal auszurichten, so dass die Dichtungen auf allen Seiten abschließen, bevor Sie das obere Scharnier endgültig befestigen.

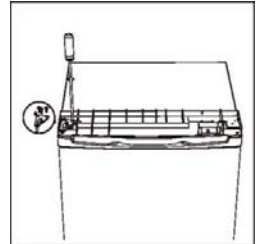

8. Setzen Sie obere Abdeckung ein und befestigen Sie diese mit 2 Schrauben.

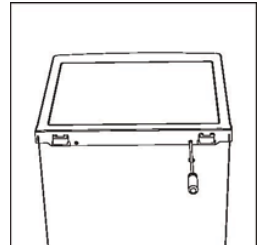

Montage

Montieren Sie den Türgriff

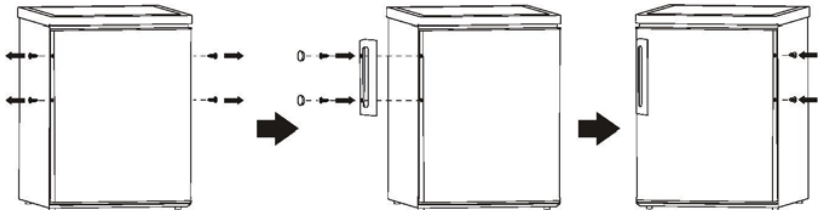

Hinterer Abstandshalter (gegebenenfalls)

Schrauben Sie die hinteren Abstandshalter an die Geräterückseite.

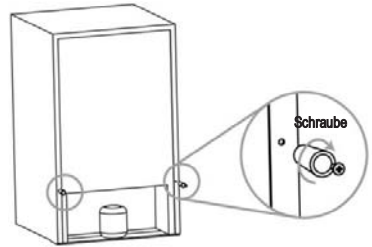

Platzbedarf

- Sehen Sie ausreichend Platz für das Öffnen der Tür vor.
- Lassen Sie mindestens einen Freiraum von 50 mm auf beiden Seiten.

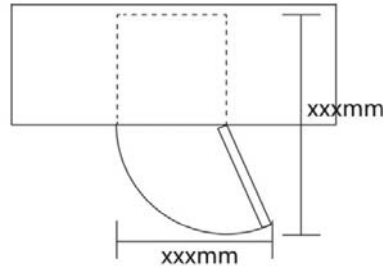

Nivellieren des Geräts

Stellen Sie hierfür die beiden Stellfüße an der Vorderseite des Geräts ein.

Wenn das Gerät nicht gerade steht, werden die Türen und die magnetischen Dichtungsausrichtungen nicht richtig abgedeckt werden.

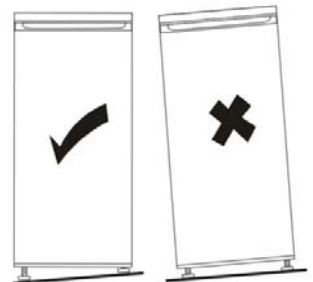

Montage

Positionierung

Installieren Sie dieses Gerät an einem Ort, an dem die Umgebungstemperatur der auf dem Typenschild des Geräts angegebene Klimaklasse entspricht:

Klimaklasse	Umgebungstemperatur
SN	+ 10 °C bis +32 °C
N	+ 16 °C bis +32 °C
ST	+ 16 °C bis +38 °C
T	+ 16 °C bis +43 °C

Standort

Das Gerät sollte fern von Wärmequellen wie Heizkörpern, Heizkesseln, direkter Sonneneinstrahlung usw. installiert werden. Stellen Sie sicher, dass die Luft frei um die Gehäuserückseite zirkulieren kann. Um eine optimale Leistung zu gewährleisten, wenn das Gerät unter einer überhängenden Wandeinheit positioniert ist, muss der Mindestabstand zwischen der Spitze des Gehäuses und dem Wandelement mindestens 100 mm betragen. Im Idealfall, jedoch sollte das Gerät nicht unter überhängenden Wandelementen positioniert werden. Genaue Nivellierung wird durch einen oder mehrere einstellbare Füße am Boden des Gehäuses gewährleistet.



Warnung! Es muss möglich sein, das Gerät vom Netz abzutrennen; Der Stecker muss daher nach der Installation leicht zugänglich sein.

Elektrischer Anschluss

Vor dem Einstecken stellen Sie sicher, dass die auf dem Typenschild angegebenen Spannung und Frequenz Ihrer Hausstromversorgung entsprechen. Das Gerät muss geerdet werden. Der Stromversorgungskabel-Stecker ist mit einem Anschluss zu diesem Zweck ausgestattet. Wenn die Hausstromversorgung nicht geerdet ist, schließen Sie das Gerät an eine getrennte Erdung in Übereinstimmung mit den geltenden Vorschriften, nach Beratung mit einem qualifizierten Elektriker.

Der Hersteller lehnt jede Verantwortung ab, wenn die oben genannten Vorsichtsmaßnahmen nicht beachtet werden. Dieses Gerät entspricht den EG-Richtlinien.

Täglicher Einsatz

Reinigung des Innenraums bei erstmaligem Gebrauch

Waschen Sie vor der ersten Anwendung des Gerätes das Innere und alle internen Teile mit lauwarmem Wasser und einem neutralen Reinigungsmittel, um den typischen Geruch von einem neuen Produkt zu entfernen, und dann gut austrocknen lassen.

Wichtig Verwenden Sie keine Waschmittel oder Scheuermittel, da diese die Oberfläche beschädigen.

Temperatureinstellung

- Schließen Sie Ihr Gerät an. Die Innentemperatur wird durch ein Thermostat gesteuert. Es gibt 3 Einstellungen **MIN**, **NORMAL** und **MAX**. **MIN** ist die wärmste und **MAX** ist die kälteste Einstellung.
- Das Gerät arbeitet möglicherweise nicht bei korrekter Temperatur, wenn dieses in einem besonders warmen oder kalten Raum betrieben oder wenn die Tür zu oft geöffnet wird.

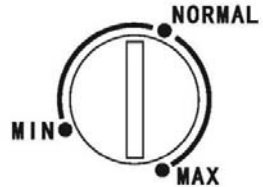

Täglicher Einsatz

Einfrieren frischer Lebensmittel

- Das Gefrierfach eignet sich zum Einfrieren frischer Lebensmittel und zur langfristigen Lagerung gefrorener und tiefgefrorener Lebensmittel.
- Platzieren Sie die frischen einzufrierenden Lebensmittel auf dem Boden des Fachs.
- Die maximale Menge an Lebensmitteln, die in 24 Stunden eingefroren werden kann ist auf dem Typenschild angegeben.
- Der Gefrierprozess dauert 24 Stunden: während dieses Zeitraums dürfen keine anderen einzufrierenden Lebensmittel hinzugefügt werden.

Lagerung von Tiefkühlkost

Bei der erstmaligen Inbetriebnahme oder nach einiger Zeit außer Betrieb. Lassen Sie das Gerät mindestens 2 Stunden laufen, bevor das Produkt in das Fach gelegt wird.

Wichtig! Im Falle eines versehentlichen Auftausens, beispielsweise, wenn die Stromversorgung länger als der in den technischen Eigenschaften angezeigte Wert in der Tabelle unter „Anstiegszeit“ unterbrochen wurde, müssen die aufgetauten Lebensmittel schnell konsumiert oder unverzüglich gekocht und anschließend erneut eingefroren werden (nach dem Kochen).

Auftauen

Bevor tiefgefrorene oder gefrorene Lebensmittel verwendet werden, können diese in Abhängigkeit der für diesen Vorgang verfügbaren Zeit in einem Kühlfach oder bei Raumtemperatur aufgetaut werden.

Kleiner Portionen lassen sich gegebenenfalls sogar gefroren direkt aus dem Gefrierfach kochen. In diesem Fall wird mehr Zeit für den Kochvorgang aufgewendet.

Eiswürfel

Dieses Gerät lässt sich mit einem oder mehreren Fächern für die Herstellung von Eiswürfeln ausstatten.

Hilfreiche Hinweise und Tipps

Tipps zum Einfrieren

Nachfolgend einige wichtige Hinweise, um das Beste aus dem Gefrierprozess zu machen:

- Die maximale Menge an Lebensmitteln, die in 24 Stunden eingefroren werden kann ist auf dem Typenschild angezeigt;
- der Gefrierprozess dauert 24 Stunden. Es dürfen während dieses Zeitraums keine weiteren Lebensmittel eingefroren werden;
- Frieren Sie lediglich qualitativ hochwertige, frische und sorgfältig gesäuberte Lebensmittel ein;

Täglicher Einsatz

- Bereiten Sie Lebensmittel in kleinen Portionen zu, sodass sie sich schnell und vollständig einfrieren und sich anschließend in der benötigten Menge auftauen lassen;
- Wickeln Sie die Lebensmittel in Aluminiumfolie oder Polyethylen ein und stellen Sie sicher, dass die Verpackung luftdicht ist;
- Lassen Sie keine frischen oder aufgetauten Lebensmittel mit bereits gefrorenen Lebensmittel in Kontakt kommen, was einen Temperaturanstieg des letzteren zufolge haben kann;
- Fettarme Lebensmittel lassen sich besser als fettreiche Lebensmittel lagern, Salz verkürzt die Haltbarkeit von Lebensmitteln;
- Direkt im Anschluss an die Entnahme aus dem Gefrierfach konsumierte Eisprodukte können Gefrierbrand auf der Haut verursachen;
- Es empfiehlt sich, das Gefrierdatum auf allen einzelnen Packungen zu notieren, um einen Überblick zu erhalten, wann Lebensmittel aus dem Gefrierfach zu entnehmen sind, kann Gefrierbrand auf der Haut verursachen;
- Es empfiehlt sich, das Gefrierdatum auf allen einzelnen Packungen zu notieren, um einen Überblick über die Lagerzeit zu erhalten.

Hinweise für die Lagerung von Tiefkühlkost

Um die beste Leistung aus diesem Gerät zu erhalten, sollten Sie sicherstellen:

- Dass die Kühlkette für kommerziell gefrorene Lebensmittel adequat seitens des Händlers eingehalten wird;
- Dass gefrorene Lebensmittel schnellstmöglich vom Lebensmittelgeschäft zum Gefrierschrank transportiert werden;
- Dass die Tür nicht häufig oder für längere Zeit geöffnet wird, als unbedingt nötig.
- Lebensmittel verderben nach dem Auftauen rasch und können nicht wieder eingefroren werden.
- Überschreiten Sie niemals die seitens des Lebensmittelherstellers angegebene Aufbewahrungszeit.

Reinigen



Vorsicht! Das Gerät darf während der Reinigung nicht am Stromnetz angeschlossen sein.

Stromschlaggefahr! Das Gerät vor der Reinigung ausschalten und den Stecker aus der Steckdose ausziehen, oder ausschalten oder Leistungsschalter bzw. Sicherung abschalten. Reinigen Sie das Gerät niemals mit einem Dampfreiniger. Feuchtigkeit könnte in elektrischen Bauteilen angesammelt werden, es besteht Stromschlaggefahr! Heißer Dampf kann zu Schäden an Kunststoffteilen führen. Das Gerät muss trocken sein, bevor es wieder in Betrieb genommen wird.

- Lassen Sie keine solche Substanzen in Kontakt mit den Geräteteilen kommen.
- Verwenden Sie keine scheuernden Reinigungsmittel.
- Entfernen Sie Lebensmittel aus dem Gefrierschrank. Bewahren Sie sie an einem kühlen Ort, gut abgedeckt.
- Das Gerät ausschalten und den Stecker aus der Steckdose ausziehen, oder ausschalten oder Leistungsschalter bzw. Sicherung abschalten.
- Reinigen Sie das Gerät, einschließlich Innenausstattung, mit einem Lappen und lauwarmem Wasser. Nach der Reinigung mit klarem Wasser nachwischen und trockenreiben.
- Staubablagerungen am Verflüssiger erhöhen den Energieverbrauch. Aus diesem Grund reinigen Sie vorsichtig den Verflüssiger an der Rückseite des Gerätes einmal im Jahr mit einer weichen Bürste oder einem Staubsauger.¹
- Nachdem alles trocken ist, nehmen Sie das Gerät wieder in Betrieb.

Abtauen des Gefrierschranks

Im Gefrierfach sammelt sich nach und nach eine Eisschicht an. Dies muss entfernt werden. Benutzen Sie niemals scharfe Metallwerkzeuge, um die Eisschicht vom Verdampfer abzukratzen, da Sie diesen beschädigen könnten. Jedoch, wenn eine starke Eisschicht auf dem Verdampfer entsteht, sollte die vollständige Abtauwung wie folgt ausgeführt werden:

- ziehen Sie den Netzstecker aus der Steckdose;
- entfernen Sie alle eingelagerten Lebensmittel, wickeln Sie sie in mehrere Lagen Zeitungspapier und legen Sie sie an einem kühlen Ort;
- halten Sie die Tür auf, und platzieren Sie ein Becken unterhalb des Gerätes, um das Tauwasser zu sammeln;
- wenn das Abtauen beendet ist, trocknen Sie gründlich das Innere.
- Verbinden Sie den Stecker erneut mit der Steckdose, um das Gerät wieder in Betrieb zu nehmen.

¹ Falls sich der Kondensator an der Rückseite des Gerätes befindet.

Täglicher Einsatz

Fehlerbehebung



Warnung Vor der Fehlerbehebung, unterbrechen Sie die Stromversorgung. Nur ein qualifizierter Elektrofach darf die in diesem Handbuch beschriebene Fehlerbehebung durchführen.

Wichtig Es treten einige Geräusche bei normalem Betrieb auf (Verdichter, Kühlkreislauf).

Problem	Mögliche Ursache	Lösung
Das Gerät funktioniert nicht	Netzstecker ist nicht eingesteckt oder er ist locker.	Verbinden Sie den Netzstecker.
	Netzstecker ist nicht eingesteckt oder er ist locker.	Die Sicherung prüfen, ggf. ersetzen.
	Steckdose ist defekt	Netzstörungen müssen durch einen Elektriker korrigiert werden.
Gerät kühlt zu stark	Temperatur ist zu kalt eingestellt oder Gerät läuft bei MAX. Einstellung.	Stellen Sie den Temperaturregler vorübergehend auf eine wärmere Einstellung.
Der Kühlschrank ist nicht kalt genug.	Die Temperatur ist nicht richtig eingestellt.	Bitte schauen Sie in den Anfangsabschnitt für die Temperatureinstellung
	Tür war für einen längeren Zeitraum offen.	Öffnen Sie die Tür nur so lange, wie nötig.
	Es wurde in den letzten 24 h eine große Menge warmer Lebensmittel in das Gerät eingelagert.	Stellen Sie den Temperaturregler vorübergehend auf eine kältere Einstellung.
Starke Eisbildung an der Türdichtung.	Das Gerät ist in der Nähe einer Wärmequelle.	Bitte schauen Sie in den Anfangsabschnitt für die Standortwahl.
	Türdichtung ist nicht luftdicht.	Erwärmen Sie vorsichtig die undichten Abschnitte der Türdichtung mit einem Fön (auf kühler Einstellung). Passen Sie dabei gleichzeitig die erwärmte Türdichtung per Hand an, sodass diese korrekt sitzt.
Ungewöhnliche Geräusche	Gerät steht nicht gerade.	Nachjustieren der Stellfüße.
	Das Gerät berührt die Wand oder andere Objekte.	Verschieben Sie das Gerät ein wenig.
	Eine Komponente, z. B. ein Rohr an der Geräterückseite berührt einen anderen Teil des Geräts oder der Wand.	Biegen Sie die Komponente gegebenenfalls vorsichtig aus dem Weg.

Sollte die Störung wieder auftreten, kontaktieren Sie das Servicezentrum. Diese Daten sind notwendig, um Ihnen schnell und angemessen zu helfen. Notieren Sie hier die notwendigen Daten, die dem Typenschild zu entnehmen sind.

Instrucciones de uso

Congelador

Contenido	
1. Información de seguridad	Página 1-3
2. Descripción general	Página 4
3. Puerta reversible	Página 5-6
4. Instalación	Página 7-8
5. Uso diario	Página 9-11

Gracias por comprar este producto.

Antes de utilizar el frigorífico, lea con atención el manual de instrucciones para aprovechar al máximo sus prestaciones. Guarde toda la documentación para utilizarla más adelante o para otros propietarios. Este producto es para uso doméstico o para aplicaciones similares exclusivamente; por ejemplo:

- Cocina para el personal de tiendas, oficinas y otros lugares de trabajo
- Fincas rústicas, clientes de hoteles, moteles y otros entornos residenciales
- Habitaciones de huéspedes (Bed and Breakfasts)
- Servicios de catering y aplicaciones similares no destinadas a la venta al por menor

Este electrodoméstico solo debe utilizarse para conservar alimentos, cualquier otro uso se considera peligroso y el fabricante no se responsabilizará cuando se incumplan las instrucciones. Asimismo, se recomienda tomar nota de las condiciones de la garantía.

INFORMACIÓN DE SEGURIDAD

El frigorífico contiene gas refrigerante (R600a: isobuteno) y gas aislante (ciclopentano) que son inflamables, a pesar de su gran compatibilidad con el medio ambiente.

Se recomienda respetar las normas siguientes para evitar situaciones de peligro:

Antes de realizar cualquier operación, desconecte el cable eléctrico de la toma de corriente.

- **El sistema de refrigeración que se encuentra en la parte trasera dentro del electrodoméstico contiene refrigerante. Por tanto, evite dañar los tubos.**
- **Si descubre una fuga en el sistema de refrigeración, no toque la toma de corriente de la pared ni utilice llamas abiertas. Abra la ventana y permite que el lugar se ventile. Luego llame al centro de servicio para solicitar que reparen el producto.**
- **No rasque el hielo o la escarcha que se generen con cuchillos u objetos afilados para eliminarlos. Podría dañar el circuito del refrigerante y el refrigerante podría derramarse, con la consiguiente posibilidad de ocasionar un incendio o lesiones oculares.**
- **No instale el electrodoméstico en lugares húmedos, con grasa o polvo, ni lo exponga a la luz solar directa y al agua.**
- **No instale el electrodoméstico cerca de calentadores o materiales inflamables.**
- **No utilice cables prolongadores ni adaptadores.**
- **No tire del cable ni doble demasiado; tampoco debe tocar el enchufe con las manos mojadas.**
- **No permita que el enchufe o el cable eléctrico se dañen, ya que podrían producirse descargas eléctricas o incendios.**

- Se recomienda mantener limpio el enchufe. Cualquier acumulación excesiva de polvo en el enchufe podría originar un incendio.
- No utilice dispositivos mecánicos ni otro equipo para acelerar el proceso de descongelación.
- Evite por completo el uso de llamas abiertas o equipo eléctrico, como calentadores, aparatos de limpieza a vapor, velas, lámparas de aceite y similares, para acelerar la fase de descongelación.
- No utilice ni guarde aerosoles inflamables, como pintura en aerosol, cerca del electrodoméstico; podría producirse una explosión o un incendio.
- No utilice aparatos eléctricos dentro de los compartimentos para la conservación de alimentos, a menos que sean del tipo que recomienda el fabricante.
- No coloque ni guarde materiales inflamables y altamente volátiles, como éter, gasolina, LPG, gas propano, aerosoles en lata, pegamentos, alcohol puro y demás. Estos materiales podrían ocasionar una explosión.
- No guarde medicinas ni material de investigación en el electrodoméstico. Si se guarda material que requiera un control estricto de las temperaturas de conservación, es posible que se deteriore o que se produzca una reacción incontrolada peligrosa.
- Mantenga despejadas las ranuras de ventilación de la carcasa del electrodoméstico o de la estructura integrada.
- No coloque objetos o recipientes llenos de agua sobre el electrodoméstico.
- No repare este electrodoméstico. Estas intervenciones son responsabilidad exclusiva del personal cualificado.
- Este electrodoméstico pueden utilizarlo niños a partir de 8 años de edad y personas con facultades físicas, sensoriales o mentales reducidas, o con falta de experiencia y conocimiento, si lo emplean bajo supervisión adecuada o se les instruye acerca de la seguridad del producto y entienden los riesgos que comporta.
- Los niños no deben jugar con el electrodoméstico. Los niños no deberían limpiar ni mantener el producto sin supervisión.

DESGUACE DEL ELECTRODOMÉSTICO ANTIGUO



Este electrodoméstico tiene la marca de conformidad con la Directiva europea 2012/19/UE sobre residuos de aparatos eléctricos y electrónicos (RAEE).

Los RAEE contienen sustancias contaminantes (que pueden tener consecuencias negativas para el medio ambiente) y componentes básicos (que pueden reutilizarse). Es importante someter los RAEE a procedimientos específicos para eliminar y desechar de manera correcta todos los contaminantes, además de recuperar y reciclar todos los materiales. Todos personalmente somos importantes cuando se trata de garantizar que los RAEE no se conviertan en un problema ambiental. Para esto, es fundamental respetar algunas reglas básicas:

- Los RAEE no deben tratarse como residuos domésticos.
- Los RAEE deben entregarse en los puntos de recogida pertinentes que gestionan los municipios o las empresas autorizadas. En algunos países existe un servicio de recogida de RAEE de gran tamaño.

En muchos países se puede entregar el electrodoméstico antiguo al comprar otro nuevo en el establecimiento, que deberá recogerlo de forma gratuita siempre que se trate de un aparato equivalente y que tenga las mismas funciones que el suministrado.

Conformidad CE

Al colocar la marca  en este producto, ratificamos el cumplimiento todos los requisitos ambientales, sanitarios y de seguridad aplicables a este producto según la legislación europea.

AHORRO ENERGÉTICO

Para ahorrar más energía, recomendamos lo siguiente:

- Instale el electrodoméstico en un lugar con buena ventilación, que esté lejos de fuentes de calor y no quede expuesto a la luz solar directa.
- Procure no guardar alimentos calientes en el frigorífico para evitar que la temperatura interior aumente y el compresor funcione de manera continua.
- No introduzca demasiados alimentos para garantizar una circulación de aire adecuada.
- Descongele el electrodoméstico si tiene hielo (véase DESCONGELACIÓN) para facilitar la transferencia del frío.
- Si se corta la corriente eléctrica, es aconsejable mantener las puertas del frigorífico cerradas.
- Abra las puertas o manténgalas abiertas lo menos posible.
- Evite ajustar el termostato en temperaturas demasiado bajas.
- Elimine el polvo de la parte trasera del electrodoméstico (véase LIMPIEZA).
- Total No Frost Audy (con indicador en la puerta): extraiga todas las cestas del congelador.
- Total No Frost (con interfaz de usuario interna para frigorífico y mando para congelador): extraiga las demás cestas del congelador, pero mantenga el cajón inferior colocado en su sitio.
- Modelo Frost Free: extraiga las demás cestas del congelador, pero mantenga el cajón inferior colocado en su sitio.
- Todos los modelos estáticos: extraiga todos los cajones del congelador.

Descripción general

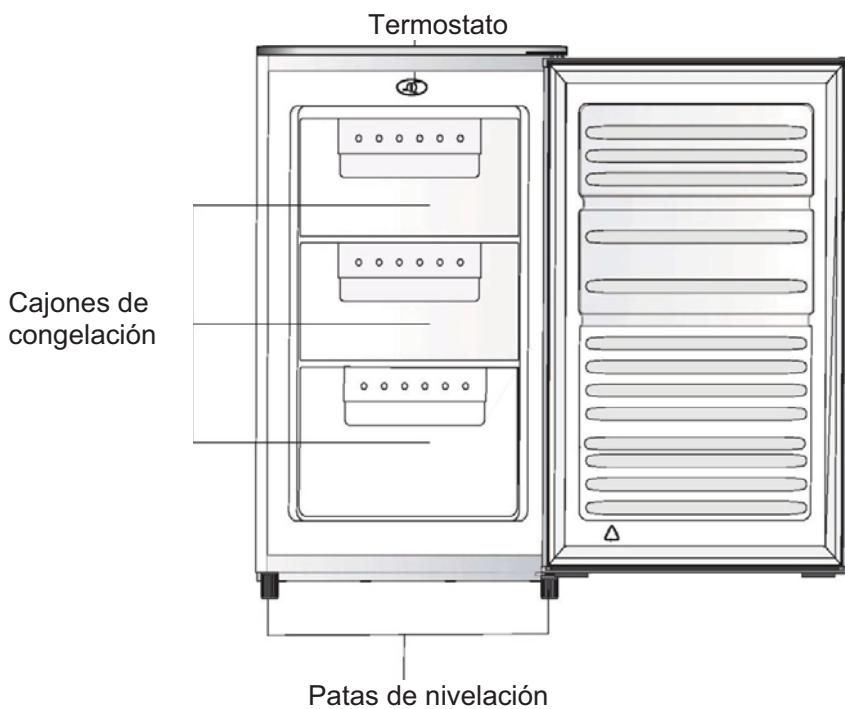

Nota: La imagen anterior solo sirve de referencia.

Puerta reversible

Herramienta necesaria: destornillador de estrella, destornillador de punta plana, llave hexagonal.

- Asegúrese de que la unidad está desenchufada y vacía.
- Para desmontar la puerta es necesario inclinar la unidad hacia atrás. Debería apoyarla en algo sólido para que no se resbale mientras cambia la puerta de lado.
- Guarde todos los elementos para utilizarlos cuando vuelva a instalar la puerta.
- No coloque la unidad en horizontal, ya que podría dañar el sistema refrigerante.
- Es mejor manejar la unidad entre 2 personas durante el montaje.

1. Extraiga los dos tornillos de la parte trasera de la tapa superior.

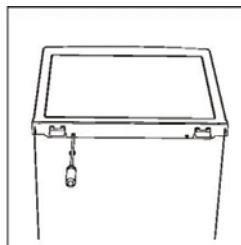

2. Quite la tapa superior y póngala aparte.

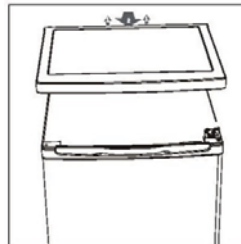

3. Suelte la bisagra superior, quite la puerta y colóquela en una superficie blanda para evitar que se estropee.

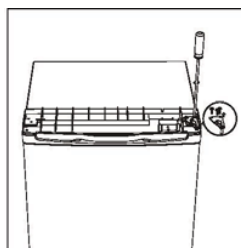

4. Suelte la bisagra inferior. Luego quite las patas ajustables de ambos lados.

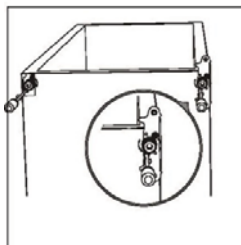

Puerta reversible

5. Suelte y retire el pasador de la bisagra inferior; dele la vuelta a la bisagra y vuelva a colocarla.

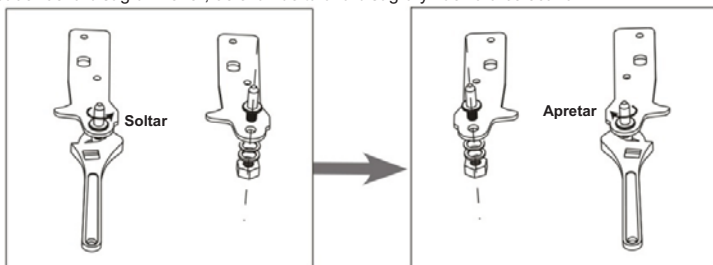

6. Coloque el pasador de la bisagra inferior para instalar de nuevo la abrazadera. Vuelva a colocar las dos patas.

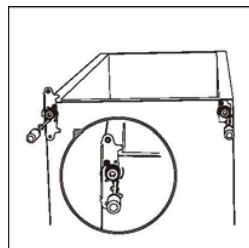

7. Instale la puerta otra vez. Asegúrese de que la puerta esté alineada en horizontal y vertical. Las juntas de todos los lados deben quedar cerradas antes de apretar la bisagra superior.

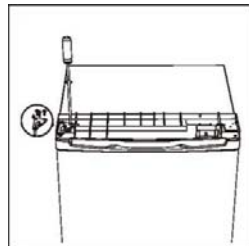

8. Coloque la tapa superior y sujétela por detrás con 2 tornillos.

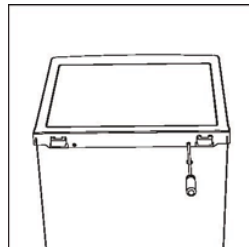

Instalación

Instalación del tirador de la puerta

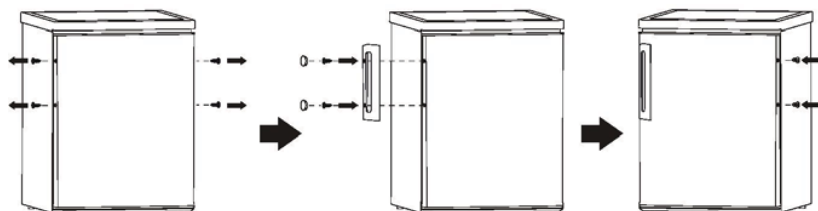

Separador trasero (si existe)

Apriete los separadores traseros de la parte trasera de la unidad.

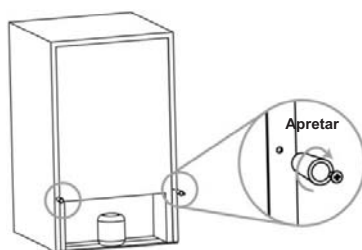

Requisitos de espacio

- Deje espacio suficiente para abrir la puerta.
- Deje al menos 50 mm de distancia por ambos lados.

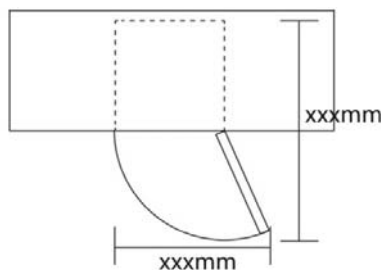

Nivelación de la unidad

Para esto, ajuste las dos patas de nivelación de la parte delantera de la unidad.

Si la unidad no está horizontal, las puertas y la alineación de las juntas magnéticas no se cubrirán de forma correcta.

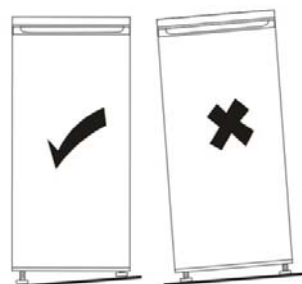

Instalación

Emplazamiento

Instale el electrodoméstico en un lugar en el que la temperatura ambiente se adecue a la clase climática que se indica en la placa de datos del electrodoméstico:

Clase climática	Temperatura ambiente
SN	+ 10 °C a +32 °C
N	+ 16 °C a +32 °C
ST	+ 16 °C a +38 °C
T	+ 16 °C a +43 °C

Ubicación

El electrodoméstico debe instalarse lejos de fuentes de calor, como radiadores, calderas, luz solar directa, etc. Asegúrese de que circule aire por la parte trasera del armario. Cuando el electrodoméstico se sitúe debajo de una unidad de pared suspendida, habrá que dejar una distancia mínima de 100 mm entre la parte superior del armario y la unidad de pared para garantizar un rendimiento óptimo. Lo ideal sería no colocar el electrodoméstico debajo de unidades de pared suspendidas. El electrodoméstico puede nivelarse de manera precisa mediante el uso de una o varias patas ajustables de la base del armario.



Advertencia: Debe ser posible desconectar el electrodoméstico de la red eléctrica; por consiguiente, el conector debe estar fácilmente accesible tras realizar la instalación.

Conexión eléctrica

Antes de conectar el electrodoméstico, asegúrese de que la tensión y la frecuencia que aparecen en la placa de datos se corresponden con la del suministro eléctrico doméstico. El electrodoméstico debe tener conexión a tierra. El conector del cable eléctrico tiene un contacto de toma de tierra. Si la toma de corriente doméstica no tiene puesta a tierra, conecte el electrodoméstico a un circuito separado con conexión a tierra que cumpla la normativa; consulte a un electricista profesional.

El fabricante rechaza cualquier responsabilidad en caso de que no se respeten las medidas de seguridad anteriores. Este electrodoméstico cumple las directivas de la CEE.

Uso diario

Limpieza interior antes del primer uso

Antes de utilizar el electrodoméstico por primera vez, limpie el interior y todos los accesorios internos con agua tibia y jabón neutro para eliminar el típico olor a producto nuevo y luego seque todo a conciencia.

Importante No utilice detergentes o productos en polvo abrasivos, ya que dañarán el acabado.

Programación de temperatura

- Enchufe el electrodoméstico. La temperatura interna se controla mediante un termostato. Hay 3 ajustes: **MIN**, **NORMAL** y **MAX**. **MIN** corresponde a la temperatura más alta y **MAX**, a la temperatura más baja.
- El congelador podría no funcionar a la temperatura correcta si la puerta se abre con demasiada frecuencia o si se instala en un lugar demasiado caluroso.

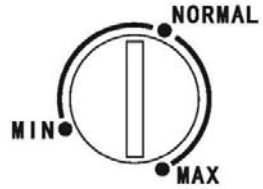

Uso diario

Congelación de alimentos frescos

- El congelador es adecuado para congelar alimentos frescos y para guardar alimentos congelados y ultracongelados durante un largo periodo de tiempo.
- Coloque los alimentos frescos que quiera congelar en el fondo del congelador.
- En la placa de datos se indica la cantidad máxima de alimentos que se puede congelar en el plazo de 24 horas.
- El proceso de congelación dura 24 horas, durante las cuales no hay que poner más alimentos a congelar.

Almacenamiento de alimentos congelados

Al principio o tras un periodo sin utilizar el electrodoméstico. Antes de introducir productos en el congelador, deje que el electrodoméstico funcione con los ajustes más altos durante al menos 2 horas.

Importante En caso de descongelación accidental (por ejemplo, se interrumpe la electricidad durante más tiempo del indicado en la sección "tiempo de aumento" de las características técnicas), los alimentos descongelados deben consumirse rápidamente; también pueden cocinarse de inmediato y volver a congelarse (una vez cocinados).

Descongelación

Antes de utilizarlos, los alimentos congelados o ultracongelados pueden descongelarse en el congelador o a temperatura ambiente, dependiendo del tiempo de que se disponga.

Las porciones pequeñas pueden cocinarse directamente sin descongelar. En este caso, el proceso de cocción será más largo.

Cubitera

Este electrodoméstico puede incorporar una o varias bandejas para cubitos de hielo.

Sugerencias y recomendaciones útiles

Sugerencias para la congelación

A continuación se ofrecen algunos consejos importantes para optimizar el proceso de congelación:

- En la placa de datos se indica la cantidad máxima de alimentos que se puede congelar en el plazo de 24 horas.
- El proceso de congelación dura 24 horas. Durante ese tiempo no deben introducirse más alimentos.
- Solo deben congelarse alimentos frescos, de buena calidad y que estén bien limpios.

Uso diario

- Prepare pequeñas porciones de alimentos para permitir que se congelen por completo con rapidez y luego sea posible descongelar solamente la cantidad necesaria.
- Envuelva los alimentos en papel de aluminio o de polietileno y asegúrese de cerrar los paquetes herméticamente.
- No permita que los alimentos frescos que no estén congelados entren en contacto con los alimentos congelados; de esta forma, evitará que aumente la temperatura de los segundos.
- Los alimentos magros se conservan mejor y durante más tiempo que los grasos; la sal reduce la duración de conservación de los alimentos.
- Los productos helados pueden causar quemaduras en la piel si se consumen inmediatamente después de sacarlos del congelador.
- Es aconsejable anotar la fecha de congelación en cada paquete individual para sacarlos del congelador y no olvidar que los alimentos congelados pueden ocasionar quemaduras en la piel.
- Es aconsejable anotar la fecha de congelación en cada paquete individual para saber cuánto tiempo permanecen en el congelador.

Sugerencias de conservación de alimentos congelados

Para obtener resultados óptimos, debería hacer lo siguiente:

- Asegúrese de que los alimentos congelados se han conservado de manera adecuada en el establecimiento.
- Asegúrese de que los alimentos pasen el menor tiempo posible fuera del congelador durante el traslado del establecimiento donde se compran al congelador particular.
- No abra la puerta del congelador con frecuencia ni la deje abierta más tiempo del estrictamente necesario.
- Una vez que se descongelan, los alimentos se deterioran con rapidez y no pueden congelarse de nuevo.
- No conserve los alimentos más tiempo del que recomienda el fabricante.

Limpieza



Precaución: El electrodoméstico tiene que estar desconectado de la corriente durante la limpieza. ¡Peligro de descarga eléctrica! Antes de la limpieza, apague el electrodoméstico y desconéctelo de la corriente; también puede apagar o desconectar el electrodoméstico mediante el uso del disyuntor o el fusible. No utilice limpiadores a vapor para limpiar el electrodoméstico. Podría acumularse humedad en los componentes eléctricos y ocasionar el riesgo de descarga eléctrica. El vapor caliente puede dañar el plástico. El electrodoméstico tiene que secarse antes de volver a ponerlo en funcionamiento.

- No permita que esas sustancias entren en contacto con los componentes del electrodoméstico.
- No utilice limpiadores abrasivos.
- Saque los alimentos del congelador. Cúbralos bien y guárdelos en un lugar fresco.
- Apague el electrodoméstico y desconéctelo de la corriente; también puede apagar o desconectar el electrodoméstico mediante el uso del disyuntor o el fusible.
- Limpie el electrodoméstico y los accesorios del interior con un trapo y agua tibia. Aclare con agua limpia y seque el electrodoméstico después de limpiarlo.
- La acumulación de polvo en el condensador aumenta el consumo de energía. Por esto, es preciso limpiar el condensador de la parte trasera del electrodoméstico de forma meticulosa una vez al año con un cepillo suave o una aspiradora.¹
- Ponga el electrodoméstico en funcionamiento otra vez cuando todo esté seco.

Descongelación del congelador

El congelador se cubrirá de hielo de manera progresiva. El hielo tiene que quitarse. Nunca utilice utensilios de metal afilados para raspar el hielo del evaporador, ya que podría averiarse.

Cuando la capa de hielo de la cara interna sea muy gruesa, descongele por completo el electrodoméstico como sigue:

- Desconecte el conector de la toma de corriente.
- Saque todos los alimentos, envuélvalos en varias capas de papel de periódico y déjelos en un lugar fresco.
- Mantenga la puerta abierta y coloque un recipiente debajo del electrodoméstico para recoger el agua de descongelación.
- Cuando el electrodoméstico termine de descongelarse, seque bien el interior.
- Enchufe de nuevo el electrodoméstico en la toma de corriente para que vuelva a funcionar.

¹ El condensador está en la parte trasera del electrodoméstico.

Uso diario

Solución de problemas



Precaución: desconecte la electricidad del electrodoméstico antes de solucionar los problemas. Si no se menciona en este manual, la operación se reserva exclusivamente a electricistas profesionales y competentes.

Importante: durante el uso normal se producen algunos sonidos (compresor y circulación de refrigerante).

Problema	Posible causa	Solución
El electrodoméstico no funciona.	El conector está suelto o no está enchufado a la corriente.	Introduzca el conector.
	El fusible se ha quemado o está defectuoso.	Compruebe el fusible y cámbielo si es preciso.
	La toma de corriente está estropeada.	El electricista es responsable de este tipo de problemas.
El electrodoméstico congela demasiado.	La temperatura es demasiado baja o el electrodoméstico está ajustado en MAX.	Gire el regulador de temperatura a un ajuste de temperatura más alto de manera provisional.
Los alimentos no se congelan bien.	La temperatura no se ha ajustado de forma adecuada.	Consulte la sección Programación de temperatura.
	La puerta ha estado mucho tiempo abierta.	Abra la puerta el tiempo que sea estrictamente necesario.
	En las últimas 24 horas se ha introducido una gran cantidad de alimentos calientes en el electrodoméstico.	Gire el regulador de temperatura a un ajuste de temperatura más bajo de manera provisional.
	El electrodoméstico está cerca de una fuente de calor.	Consulte la sección dedicada al lugar de instalación.
Se acumula mucho hielo en la junta de la puerta.	La junta de la puerta no cierra herméticamente.	Seque con cuidado las zonas de la junta que gotean con un secador para el cabello (aire frío). Al mismo tiempo, adapte la junta de la puerta con la mano para que encaje correctamente.
Ruidos extraños	El electrodoméstico no está nivelado.	Regule las patas.
	El electrodoméstico toca la pared u otros objetos.	Mueva el electrodoméstico un poco.
	Un componente de la parte trasera (por ejemplo, un tubo) toca otro componente del electrodoméstico o la pared.	Si es necesario, doble con cuidado el componente para apartarlo.

Si el problema vuelve a producirse, póngase en contacto con el centro de servicio.

Estos datos son necesarios para actuar de forma rápida y correcta. Anote los datos necesarios aquí y consulte la placa de datos.

UPUTE ZA KORISNIKE

Zamrzivač

Sadržaj	
1. Sigurnosne informacije	Stranica 1-3
2. Pregled	Stranica 4
3. Promjena smjera otvaranja vrata	Stranica 5-6
4. Ugradnja	Stranica 7-8
5. Svakodnevna uporaba	Stranica 9-11

Hvala vam što ste kupili ovaj uređaj.

Prije nego što počnete koristiti hladnjak, pažljivo pročitajte ove upute kako biste postigli najbolji učinak. Sačuvajte sve dokumente za kasniju uporabu ili buduće vlasnike uređaja. Uređaj je predviđen samo za uporabu u domaćinstvu ili slično, kao na primjer:

- u kuhinjama za osoblje u trgovinama, kancelarijama i sličnim radnim okruženjima
- na farmama, u sobama dostupnim gostima hotela, motela i drugih okruženja boravišnog tipa
- na mjestima koja nude noćenje s doručkom (B & B)
- u ugostiteljstvu i za slične namjene koje ne spadaju u maloprodaju.

Ovaj uređaj namijenjen je isključivo za čuvanje namirnica i svaka druga uporaba smatra se opasnom, a proizvođač neće snositi odgovornost za bilo kakve propuste. Također vam savjetujemo da obratite pozornost na uvjete jamstva.

SIGURNOSNE INFORMACIJE

Hladnjak sadrži rashladni plin (izobutan R600a) i izolacijski plin (ciklopentan) koji nisu štetni za okolinu, ali su zapaljivi.

Pridržavajte se sljedećih pravila kako biste izbjegli opasne situacije:

Prije svake radnje izvucite kabel za napajanje iz utičnice.

- **Sustav za rashlađivanje koji se nalazi iza uređaja i unutar njega sadrži rashladno sredstvo. Zato pazite da ne oštetite cijevi.**
- **Ako primijetite curenje iz sustava za hlađenje, ne dodirujte utičnicu i nemojte izlagati uređaj otvorenom plamenu. Otvorite prozor i provjetrite prostoriju. Zatim nazovite servisni centar koji će popraviti uređaj.**
- **Nemojte koristiti noževe ili oštre predmete za otklanjanje leda iliinja. Oni mogu oštetiti rashladno kolo, a sadržaj koji iz njega iscuri može prouzrokovati požar ili oštetiti vaše oči.**
- **Uređaj ne smije biti postavljen na mjesto na kojem ima vlage, ulja ili prašine i ne smije biti izravno izložen sunčevoj svjetlosti i vodi.**
- **Uređaj ne smije biti postavljen u blizini radijatora i zapaljivih tvari.**
- **Nemojte koristiti produžne kablove i adaptere.**
- **Nemojte pretjerano vući ili savijati kabel za napajanje i nemojte dirati utikač mokrim rukama.**
- **Pazite da ne oštetite utikač i/ili kabel za napajanje; to može prouzročiti električni udar ili požar.**
- **Utikač treba biti čist jer višak prašine na utikaču može prouzročiti požar.**
- **Nemojte koristiti mehaničke uređaje ili drugu opremu kako biste ubrzali proces odmrzavanja.**
- **Ni slučajno nemojte koristiti otvoren plamen ili električnu opremu poput grijača, parnih čistača, svijeća, uljnih lampi i sličnih uređaja kako biste ubrzali proces odmrzavanja.**
- **Nemojte koristiti ili držati zapaljive sprejeve, kao što su boje u spreju, u blizini ovog uređaja jer bi to moglo dovesti do eksplozije ili požara.**

- Nemojte koristiti električne uređaje unutar odjeljaka predviđenih za čuvanje namirnica, osim ako ih za tu namjenu nije odobrio proizvođač.
- Nemojte stavljati u uređaj ili u njemu čuvati zapaljive tvari ili tvari koje lako isparavaju kao što su eter, benzin, tekući naftni plin, plin propan, aerosol limenke, ljepilo, čisti alkohol itd. Ove tvari mogu prouzročiti eksploziju.
- Nemojte čuvati lijekove ili sredstva koja koristite za istraživanje u ovom uređaju. Prilikom skladištenja tvari koje zahtijevaju čuvanje na točno određenim temperaturama, postoji mogućnost da će se one pokvariti ili da će doći do potencijalno rizičnih nekontroliranih reakcija.
- Osigurajte da ventilacijski otvori koji se nalaze oko uređaja ili su ugrađeni u njegovu strukturu ne budu začepljeni.
- Nemojte stavljati predmete i/ili posude s vodom na uređaj.
- Nemojte sami popravljati uređaj. Sve intervencije mora obaviti isključivo kvalificirano osoblje.
- Ovaj uređaj smiju rabiti djeca starosti 8 i više godina te osobe smanjenih fizičkih, osjetilnih ili mentalnih sposobnosti ili bez iskustva i znanja ako su pod nadzorom ili ako su dobili upute o uporabi uređaja na siguran način i ako razumiju opasnosti koje uključuje uporaba uređaja.
- Djeca se ne smiju igrati uređajem. Djeca bez nadzora ne smiju čistiti uređaj niti obavljati radnje održavanja.

ODSTRANJIVANJE STAROG UREĐAJA



Ovaj je uređaj označen u skladu s europskom Direktivom 2012/19/EU o otpadnoj električnoj i elektroničkoj opremi (OEEO).

OEEO sadrži onečišćujuće tvari (koje mogu imati loše posljedice na okoliš) i osnovne komponente (koje se mogu ponovno rabiti). Važno je podvrgnuti OEEO posebnim obradama radi uklanjanja i pravilnog zbrinjavanja svih onečišćujućih tvari te oporabe i recikliranja svih materijala. Pojedinci mogu imati važnu ulogu pri brizi da OEEO ne postane ekološki problem; potrebno je slijediti nekoliko osnovnih pravila:

- OEEO se ne smije smatrati kućanskim otpadom;
- OEEO treba predati relevantnim prikupnim mjestima kojima upravljaju općine ili registrirana poduzeća. U mnogim zemljama za veliki OEEO treba postojati kućno prikupljanje.

U mnogim zemljama, kada kupite novi uređaj, stari možete vratiti trgovcu koji ga mora preuzeti besplatno, u okviru zamjene jedan za jedan; ako je riječ o opremi iste vrste koja je imala iste funkcije kao i oprema koja se isporučuje.

CE usklađenost

Postavljanjem oznake **CE** na ovaj proizvod, potvrđujemo da ovaj proizvod udovoljava svim relevantnim europskim sigurnosnim, zdravstvenim i ekološkim zahtjevima primjenjivima u propisima za ovaj proizvod.

ŠTEDNJA ELEKTRIČNE ENERGIJE

Savjeti za štednju električne energije:

- Postavite uređaj u prostoriju s dobrom ventilacijom, dalje od izvora topline i pazite da ne bude izravno izložen sunčevoj svjetlosti.
- Nemojte stavljati vruću hranu u hladnjak jer se time povećava unutarnja temperatura što dovodi do neprekidnog rada kompresora.
- Nemojte pretrpavati hladnjak namirnicama kako biste omogućili nesmetan protok zraka.
- Ako se nakupi led, odmrznite uređaj (vidi ODMRZAVANJE) kako biste omogućili rashlađivanje.
- Ako nestane struje, preporučuje se da vrata hladnjaka ostanu zatvorena.
- Što rjeđe otvarajte vrata hladnjaka i držite ih otvorenima što kraće.
- Temperatura na termostatu ne treba biti preniska.
- Brišite prašinu sa stražnjeg dijela uređaja (vidi ČIŠĆENJE).

- Total no frost Audy model (sa zaslonom na vratima): izvadite sve košare iz zamrzivača;
- Total no frost model (s ugrađenim korisničkim sučeljem za hladnjak i termostat zamrzivača): izvadite iz zamrzivača sve košare, ali ostavite donju ladicu na svome mjestu.
- Frost free model: izvadite iz zamrzivača sve košare, ali ostavite donju ladicu na svome mjestu.
- Svi standardni statični modeli: izvadite sve ladice iz zamrzivača.

Pregled

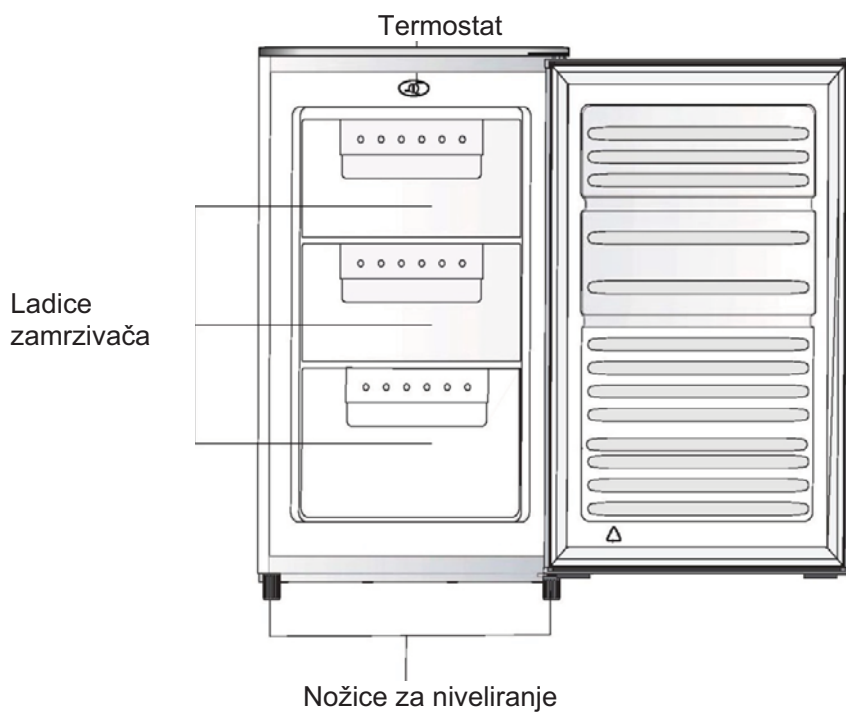

Napomena: slika iznad služi samo kao model.

Promjena smjera otvaranja vrata

Potreban alat: križni odvijač, ravni odvijač, ključ za pritezanje vijaka sa šesterostranom glavom.

- Provjerite je li uređaj isključen iz struje i prazan.
- Morate nagnuti uređaj unazad kako biste skinuli vrata. Naslonite uređaj na nešto stabilno kako ne bi skliznuo tijekom postupka promjene smjera otvaranja vrata.
- Morate sačuvati sve skinute dijelove kako biste ponovno postavili vrata.
- Nemojte naslanjati uređaj na stražnju stranu kako ne biste oštetili sustav hlađenja.
- Preporučuje se da 2 osobe rukuju uređajem tijekom sklapanja.

1. Uklonite dva vijka sa stražnje strane gornjeg poklopca.

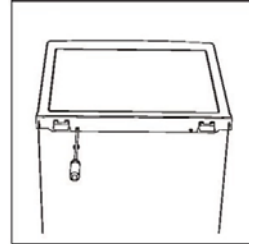

2. Uklonite gornji poklopac i odložite ga.

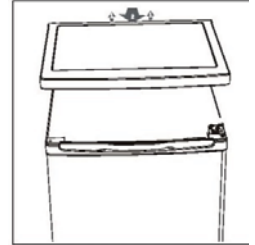

3. Odvijte gornji okov, uklonite vrata i odložite ih na obloženu površinu kako biste izbjegli ogrebotine.

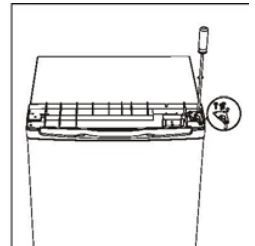

4. Odvijte donji okov. Zatim uklonite prilagodljive nožice za niveliranje s obje strane.

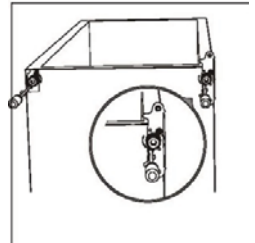

Promjena smjera otvaranja vrata

5. Odvijte i uklonite donju osovinu okova, okrenite nosač i zamijenite ga.

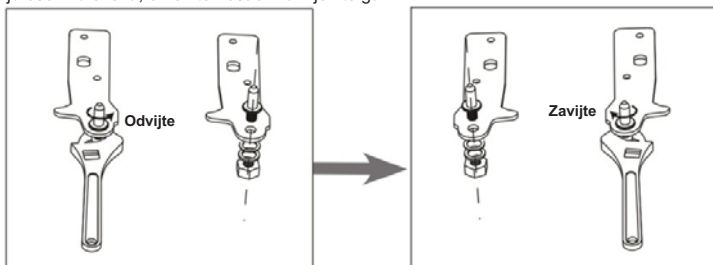

6. Vratite nosač i pričvrstite donju osovinu okova. Zamijenite obje prilagodljive nožice za niveliranje.

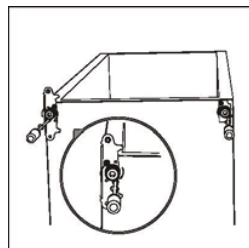

7. Ponovno postavite vrata. Prije nego što konačno pričvrstite gornji okov, provjerite jesu li vrata poravnana horizontalno i vertikalno tako da guma prianja na hladnjak sa svih strana.

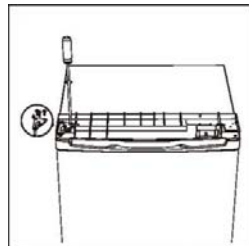

8. Postavite gornji poklopac i pričvrstite ga sa stražnje strane s pomoću dva vijka.

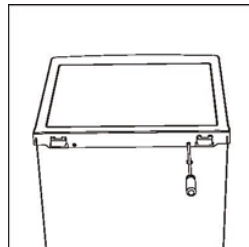

Ugradnja

Ugradnja ručke

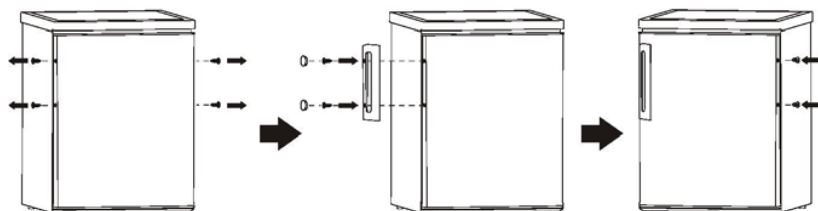

Stražnji štitnici (ako postoje)

Pričvrstite stražnje štitnike sa stražnje strane uređaja.

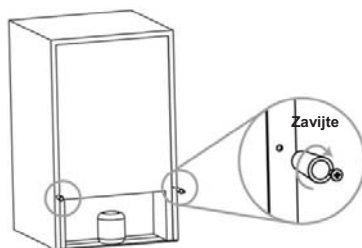

Zahtjevi u vezi s prostorom

- Ostavite dovoljno prostora za otvaranje vrata.
- Razmak s obje strane treba biti barem 50 mm.

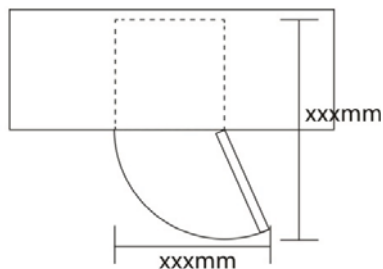

Niveliranje uređaja

Za niveliranje uređaja namjestite dvije nožice za niveliranje s prednje strane uređaja.

Ako uređaj nije niveliran, vrata i magnetna guma neće biti pravilno pokriveni.

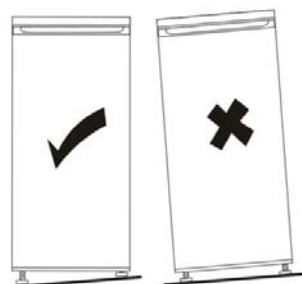

Ugradnja

Postavljanje

Postavite ovaj uređaj na mjesto na kojem okolišna temperatura odgovara klimatskom razredu koji je naznačen na etiketi s osnovnim podatcima uređaja:

Klimatski razred	Okolišna temperatura
SN	+10 °C do +32 °C
N	+16 °C do +32 °C
ST	+16 °C do +38 °C
T	+16 °C do +43 °C

Mjesto postavljanja

Uređaj treba postaviti što dalje od izvora topline, poput radijatora, bojlera, izravne sunčeve svjetlosti itd. Osigurajte nesmetan protok zraka sa stražnje strane uređaja. Radi osiguravanja najboljeg učinka, ako se uređaj postavlja ispod visećeg kuhinjskog elementa, razdaljina između gornje strane uređaja i kuhinjskog elementa mora biti najmanje 100 mm. Međutim, najbolje bi bilo da se uređaj ne postavlja ispod visećih kuhinjskih elemenata. Jedna ili više prilagodljivih nožica za niveliranje na dnu uređaja osiguravaju pravilno niveliranje uređaja.



Upozorenje! Mora biti omogućeno isključivanje uređaja iz električne mreže; dakle, utikač mora biti lako dostupan po postavljanju uređaja.

Priključivanje na električnu mrežu

Prije uključivanja uređaja u struju, provjerite odgovaraju li napon i frekvencija naznačeni na etiketi s osnovnim podatcima uređaja izvoru napajanja u vašem domaćinstvu. Uređaj mora biti uzemljen. U tu svrhu, uz utikač kabela za napajanje dolazi i odgovarajući kontakt. Ako utičnica u vašem domaćinstvu nije uzemljena, spojite uređaj na posebno uzemljenje u skladu s važećim propisima i uz pomoć kvalificiranog električara.

Proizvođač ne snosi nikakvu odgovornost u slučaju nepoštovanja navedenih mjera opreza.

Ovaj uređaj je u skladu s Direktivama EEZ.

Svakodnevna uporaba

Prva uporaba

Čišćenje unutrašnjosti

Uređaj, kao i svu unutrašnju opremu, prije početka korištenja treba oprati mlakom vodom i neutralnim sapunom kako bi nestao tipičan miris novog proizvoda, a zatim ih potpuno osušiti.

Važno! Nemojte koristiti deterdžente ili abrazivne praške jer bi oni mogli oštetiti površinski sloj.

Namještanje temperature

- Uključite uređaj u struju. Unutrašnja temperatura namješta se s pomoću termostata. Postoje tri postavke **MIN**, **NORMAL** i **MAX**. **MIN** je najviša, a **MAX** najniža temperatura.
- Uređaj možda neće raditi na točnoj temperaturi ako se nalazi u iznimno toploj prostoriji, te ako se njegova vrata otvaraju prečesto.

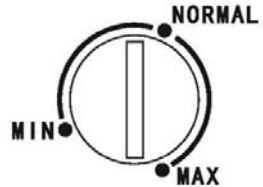

Svakodnevna uporaba

Zamrzavanje svježih namirnica

- Zamrzivač je predviđen za zamrzavanje svježih namirnica i čuvanje zamrznutih i duboko zamrznutih namirnica dulje vrijeme.
- Svježe namirnice koje treba zamrznuti stavite u donji odjeljak.
- Maksimalna količina namirnica koje se mogu zamrznuti u roku od 24 sata naznačena je na etiketi s osnovnim podatcima uređaja.
- Proces zamrzavanja traje 24 sata: u ovom razdoblju nemojte dodavati nove namirnice u zamrzivač.

Čuvanje zamrznutih namirnica

Priklom prvog pokretanja ili nakon duljeg razdoblja izvan uporabe. Prije nego što stavite namirnice u odjeljak ostavite uređaj da radi najmanje dva sata namješten na jače hlađenje.

Važno! U slučaju neplaniranog odmrzavanja, recimo ako struje nije bilo dulje nego što je naznačeno u tabeli s tehničkim karakteristikama pod „vrijeme porasta temperature“, odmrznute namirnice brzo potrošite ili ih odmah skuhaite, a zatim ponovno zamrznite (skuhanje).

Odmrzavanje

Duboko zamrznute ili zamrznute namirnice prije uporabe možete odmrznuti u zamrzivaču ili na sobnoj temperaturi, ovisno o tome koliko vremena imate za to.

Manji komadi hrane mogu se kuhati dok su još zamrznuti, izravno po vađenju iz zamrzivača. U tom će slučaju kuhanje trajati dulje.

Kockice leda

Ovaj uređaj možda ima jednu ili više posuda za pravljenje kockica leda.

Korisni trikovi i savjeti

Trikovi za zamrzavanje

Evo nekoliko važnih trikova koji će vam pomoći da proces zamrzavanja učinite maksimalno učinkovitim:

- maksimalna količina namirnica koje mogu da se zamrznu u roku od 24 sata naznačena je na etiketi s osnovnim podatcima uređaja;
- proces zamrzavanja traje 24 sata; u ovom razdoblju nemojte dodavati nove namirnice u zamrzivač;
- zamrzavajte isključivo svježu i čistu hranu vrhunske kvalitete.

Svakodnevna uporaba

- namirnice pripravljajte v malim količinama kako bi se one mogle brzo i potpuno zamrznuti, da biste kasnije mogli odmrznuti samo količinu koja vam je potrebna;
- namirnice umotajte u aluminijsku foliju ili polietilen i provjerite jesu li paketi hermetički zatvoreni;
- pazite da svježe, nezamrznute namirnice ne dodiruju one koje su već zamrznute kako ne bi došlo do povećanja temperature zamrznutih namirnica;
- nemasna hrana opstaje dulje i bolje od masne; sol skraćuje rok trajanja namirnica;
- kockice leda mogu izazvati ozeblina na koži ako se konzumiraju odmah po vađenju iz zamrzivača;
- bilo bi dobro da na svakom paketu napišete datum zamrzavanja kako biste znali kad ga trebate izvaditi iz zamrzivača; zaleđene namirnice mogu izazvati ozeblina na koži;
- bilo bi dobro da na svakom paketu napišete datum zamrzavanja kako biste znali koliko dugo su namirnice zamrznute.

Trikovi za čuvanje zamrznutih namirnica

Radi osiguravanja najboljeg učinka ovog uređaja, trebalo bi:

- provjeriti je li trgovac pravilno čuvao zamrznutu hranu dok je bila u njegovu vlasništvu;
- osigurati da zamrznuta hrana što prije stigne iz prodavaonice do zamrzivača;
- ne otvarati vrata često odnosno ne držati ih otvorenim dulje nego što je neophodno.
- Namirnice po odmrzavanju brzo propadaju i ne mogu se ponovno zamrzavati.
- Namirnice nemojte čuvati dulje nego što je naznačio proizvođač.

Čišćenje



Oprez! Uređaj ne smije biti uključen u električnu mrežu prilikom čišćenja. Opasnost od strujnog udara! Prije čišćenja isključite uređaj i izvucite utikač iz struje ili isključite automatski prekidač ili osigurač. Nikada nemojte čistiti uređaj s pomoću parnog čistača. Električni dijelovi mogli bi postati vlažni - opasnost od strujnog udara! Vruća para može oštetiti plastične dijelove. Uređaj mora biti suh prije ponovnog puštanja u rad.

- Ne dopustite da takve stvari dođu u dodir s dijelovima uređaja.
- Nemojte koristiti abrazivne proizvode za čišćenje.
- Izvadite namirnice iz zamrzivača. Čuvajte ih na hladnome mjestu i dobro ih pokrijte.
- Isključite uređaj i izvucite utikač iz struje ili isključite automatski prekidač ili osigurač.
- Uređaj i unutrašnju opremu čistite krpom i mlakom vodom. Nakon čišćenja obrišite čistom vodom i osušite.
- Skupljanje prašine na kondenzatoru povećava potrošnju energije. Zbog toga je potrebno jednom godišnje pažljivo očistiti kondenzator sa stražnje strane uređaja s pomoću meke četke ili usisivača.¹
- Kada se sve osuši, uređaj možete ponovno pustiti u rad.

Odmrzavanje zamrzivača

Međutim, u zamrzivaču će se s vremenom nakupiti led. Taj led treba ukloniti. Nikad nemojte uklanjati led s isparivača oštrim metalnim predmetima da ga ne biste oštetili.

Ali, kada se u unutrašnjosti stvori veoma debeo sloj leda, uređaj treba potpuno odmrznuti na sljedeći način:

- izvucite utikač iz utičnice;
- izvadite sve namirnice, zavijte ih u nekoliko slojeva novina i stavite na hladno mjesto;
- vrata ostavite otvorena, a ispod uređaja postavite posudu u koju će se skupljati voda;
- nakon odmrzavanja temeljito osušite unutrašnjost;
- utaknite utikač u utičnicu kako biste ponovno pokrenuli uređaj.

¹ Ako se kondenzator nalazi sa stražnje strane uređaja.

Svakodnevna uporaba

Rješavanje problema



Oprez! Prije nego što pokušate riješiti problem, isključite uređaj iz struje. Popravke koje nisu opisane u ovom priručniku može obaviti isključivo kvalificirani električar ili druga kompetentna osoba.

Važno! Tijekom normalne uporabe uređaj proizvodi određene zvukove (kompresor, protok rashladnog sredstva).

Problem	Mogući uzrok	Rješenje
Uređaj ne radi.	Utikač nije postavljen u utičnicu ili nije pravilno postavljen.	Postavite utikač u utičnicu.
	Osigurač je pregorio ili je oštećen.	Provjerite osigurač i zamijenite ga ako je potrebno.
	Utičnica je oštećena.	Kvarove na električnoj mreži otklanja električar.
Uređaj previše ledi.	Temperatura je preniska ili je namještena na „MAX“.	Privremeno smanjite hlađenje.
Namirnice nisu dovoljno zamrznute.	Temperatura nije pravilno namještena.	Pogledajte prethodni odjeljak Namještanje temperature.
	Vrata su bila otvorena dulje vrijeme.	Vrata držite otvorena samo koliko je neophodno.
	U uređaj je u posljednja 24 sata stavljena velika količina tople hrane.	Privremeno pojačajte hlađenje.
	Uređaj se nalazi blizu izvora topline.	Pogledajte odjeljak Mjesto postavljanja.
Prekomjerno nakupljanje leda na gumi vrata.	Guma propušta zrak.	Pažljivo zagrijte dijelove gume kroz koje prolazi zrak uz pomoć sušila za kosu (namjestite da puše hladan zrak). Istovremeno rukom oblikujte zagrijanu gumu dok ne nalegne pravilno.
Čudni zvukovi	Uređaj nije niveliran.	Ponovno namjestite nožice.
	Uređaj dodiruje zid ili druge predmete.	Blago pomaknite uređaj.
	Neki dio, npr. cijev, sa stražnje strane uređaja dodiruje neki drugi dio uređaja ili zid.	Ako je potrebno, pažljivo pomaknite dio tako da ništa ne dodiruje.

Ako opet dođe do kvara, pozovite servisni centar.

Ove informacije neophodne su da biste dobili brzu i pravilnu pomoć. Neophodne informacije zapišite ovdje i pogledajte etiketu s osnovnim podacima uređaja.

Gebruiksaanwijzing

Vriezer

Inhoud	
1. Veiligheidsinformatie	Pag. 1-3
2. Overzicht	Pag. 4
3. Deur omkeren	Pag. 5-6
4. Installatie	Pag. 7-8
5. Dagelijks gebruik	Pag. 9-11

Dank u voor de aanschaf van dit product.

Voordat u de koelkast gaat gebruiken dient u deze gebruiksaanwijzing aandachtig te lezen om de maximale prestaties van het apparaat te bereiken. Bewaar alle documentatie voor latere raadpleging of voor andere eigenaars. Dit product is uitsluitend bedoeld voor huishoudelijk gebruik of vergelijkbare toepassingen, zoals:

- de personeelskeuken in winkels, kantoren en andere werkomgevingen
- op landbouwbedrijven, door cliënten in hotels, motels en andere woonomgevingen
- in Bed and Breakfasts (B & B)
- Voor cateringservices en vergelijkbare toepassingen die niet voor detailverkoop zijn bedoeld.

Dit apparaat mag alleen worden gebruikt om voedsel te conserveren, elk ander gebruik wordt gevaarlijk geacht en de fabrikant aanvaardt geen aansprakelijkheid voor eventuele problemen. Verder adviseren wij u om de garantievoorwaarden te lezen.

VEILIGHEIDSINFORMATIE

De koelkast bevat koelgas (R600a: isobutyleen) en isolatiegas (cyclopentaan), die uiterst milieuvriendelijk zijn maar wel ontvlambaar.

Wij adviseren u de volgende verordeningen in acht te nemen om gevaarlijke situaties te vermijden:

Haal de stekker uit het stopcontact voordat u welke handeling dan ook op het apparaat gaat verrichten.

- **Het koelsysteem, dat achter en in het apparaat zit, bevat koelmiddel. Zorg daarom beslist dat de leidingen niet worden beschadigd.**
- **Als u weet dat er een lek in het koelsysteem zit, raak het stopcontact dan niet aan en gebruik geen open vuur. Open het venster en laat lucht de ruimte binnenstromen. Bel vervolgens een servicecenter om een reparatie aan te vragen.**
- **Schraap niet met een mes of scherp voorwerp om ijsafzettingen te verwijderen. Hiermee zou het koelcircuit beschadigd kunnen worden en het weglekkende middel kan brand veroorzaken of schadelijk zijn voor uw ogen.**
- **Zet het apparaat niet op vochtige, olieachtige of stoffige plaatsen en stel het niet rechtstreeks bloot aan zonlicht en water.**
- **Installeer het apparaat niet in de buurt van verwarmingen of ontvlambare materialen.**
- **Gebruik geen verlengsnoeren of adapters.**
- **Trek niet aan het snoer en knik het niet; raak het niet met natte handen aan.**
- **Beschadig de stekker en/of het snoer niet; hierdoor zouden elektrische schokken of brand kunnen ontstaan.**
- **Geadviseerd wordt om de stekker schoon te houden, stof op de stekker kan de oorzaak zijn van brand.**

- Gebruik geen mechanische toestellen of andere apparatuur om het ontdooien te versnellen.
- Gebruik beslist geen open vuur of elektrische apparaten, zoals verwarmers, stoomreinigers, kaarsen, olielampen en dergelijke om het ontdooien te versnellen.
- Gebruik en bewaar geen ontvlambare sprays, bijvoorbeeld verf, in de buurt van het apparaat want deze zouden een explosie of brand kunnen veroorzaken.
- Gebruik geen elektrische apparaten binnenin de bewaarvakken voor de voedingsmiddelen, tenzij zij zijn aanbevolen door de fabrikant.
- Zet geen ontvlambare of zeer vluchtige stoffen, zoals ether, petroleum, LPG, propaangas, aerosol spuitbussen, lijm, zuivere alcohol, etc. in het apparaat. Deze stoffen kunnen namelijk een explosie veroorzaken.
- Bewaar geen medicijnen of onderzoeksmaterialen in het apparaat. Als er materiaal moet worden geconserveerd dat strikt bij bepaalde temperaturen moet worden bewaard, kan dit van kwaliteit verslechteren of er kan een onvoorziene reactie optreden die risico's tot gevolg kan hebben.
- Zorg dat de ventilatieopeningen in de omkasting van het apparaat of in de inbouwconstructie nooit verstopt raken of afgedekt worden.
- Zet geen voorwerpen en/of houders gevuld met water bovenop het apparaat.
- Voer geen reparaties uit op dit apparaat. Ingrepen mogen uitsluitend worden verricht door gekwalificeerd personeel.
- Dit apparaat mag alleen worden gebruikt door kinderen van 8 jaar en ouder en personen met een lichamelijke, zintuiglijke of verstandelijke beperking of met gebrek aan ervaring en kennis op voorwaarde dat zij onder toezicht staan of aanwijzingen hebben gekregen over de manier waarop het apparaat veilig wordt gebruikt, en zij de bijbehorende gevaren begrijpen.
- Kinderen mogen niet met het apparaat spelen. Reiniging en onderhoudswerkzaamheden mogen niet door kinderen uitgevoerd worden, tenzij zij onder toezicht staan

AFDANKEN VAN EEN OUD APPARAAT



Dit apparaat is voorzien van een merkteken in overeenstemming met de Europese richtlijn 2012/19/EU inzake Afgedankte Elektrische en Elektronische Apparatuur (AEEA). AEEA bevat vervuilende stoffen (die negatieve gevolgen voor het milieu kunnen hebben) en basisonderdelen (die hergebruikt kunnen worden). Het is belangrijk om AEEA specifieke behandelingen te laten ondergaan, teneinde alle vervuilende stoffen te verwijderen of op de juiste manier af te voeren en alle materialen terug te winnen en te recyclen. Personen kunnen een belangrijke rol spelen om ervoor te zorgen dat AEEA niet in het milieu terecht komt; hiervoor moeten enkele elementaire regels worden gevolgd:

- AEEA mag niet worden behandeld als gewoon huisvuil;
- AEEA moet naar een speciaal gemeentelijk inzamelpunt of naar geregistreerde bedrijven worden gebracht. In veel landen wordt grote AEEA thuis opgehaald.

Wanneer u een nieuw apparaat koopt, kan in veel landen het oude apparaat worden ingeleverd bij de leverancier die het gratis moet meenemen, mits het apparaat van hetzelfde type is en dezelfde functies heeft als het geleverde apparaat.

CE Overeenstemming

Door het aanbrengen van de **CE**-markering op dit product, verklaren wij onder onze eigen verantwoordelijkheid dat dit product in overeenstemming is met alle Europese wettelijke voorschriften met betrekking tot de vereisten inzake veiligheid, gezondheid en milieu.

ENERGIEBESPARINGEN

Voor grotere energiebesparingen adviseren we het volgende:

- Zet het apparaat niet in de buurt van warmtebronnen en niet op een plaats waar het blootstaat aan direct zonlicht, in een goed geventileerde ruimte.
- Zet geen heet voedsel in de koelkast, want dan zou de binnentemperatuur stijgen en de compressor continu blijven werken.
- Zet niet te veel voedsel in het apparaat, want er moet voldoende lucht kunnen circuleren.
- Ontdooi het apparaat als er zich ijs gevormd heeft (zie ONTDOOIEN), om de koudeoverdracht te bevorderen.
- Als de stroom uitvalt, is het raadzaam de koelkastdeur gesloten te houden.
- Open de deuren van het apparaat zo weinig mogelijk en houd ze zo kort mogelijk open.
- Zet de thermostaat niet op te lage temperaturen.
- Verwijder het stof van de achterkant van het apparaat (zie REINIGING).
- Total no frost Audy (met display op de deur): haal alle manden uit de vriezer
- Total no frost (met interne gebruikersinterface voor de koelkast en knop voor de vriezer): haal de andere manden uit de vriezer, maar laat de onderste lade op zijn plaats zitten.
- Model zonder ontdooien: haal de andere manden uit de vriezer, maar laat de onderste lade op zijn plaats zitten.
- Alle normale statische modellen: haal alle lades uit de vriezer.

Overzicht

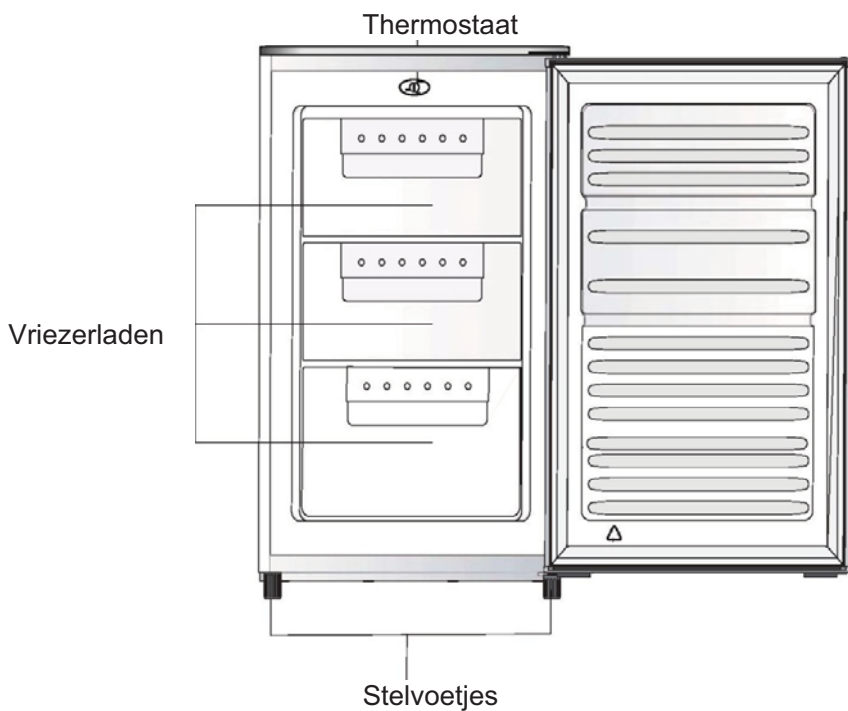

Opmerking: Bovenstaande afbeelding is alleen bedoeld als referentie.

Deur omkeren

Benodigd gereedschap: Kruiskopschroevendraaier, platte schroevendraaier, zeskantsleutel.

- Ga na of de stekker uit het stopcontact is gehaald en of het apparaat leeg is.
- Om de deur weg te nemen moet het apparaat achterover worden gekanteld. U moet het apparaat op een stevige ondergrond leggen, zodat hij niet wegglijdt tijdens het omkeren van de deur.
- Alle verwijderde onderdelen moeten worden bewaard, want ze zijn nodig bij het terugplaatsen van de deur.
- Leg het apparaat niet plat neer, want dan zou het koelsysteem beschadigd kunnen worden.
- Het is beter als het apparaat tijdens de montage wordt gehanteerd door 2 mensen.

1. Verwijder de twee schroeven aan de achterkant van het bovenblad.

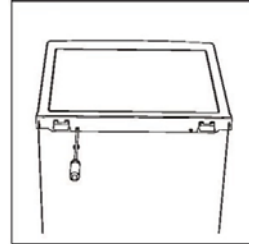

2. Verwijder het bovenblad en leg het weg.

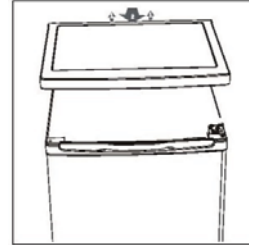

3. Schroef het bovenste scharnier los en verwijder de deur. Leg hem op een zachte ondergrond om krassen te voorkomen.

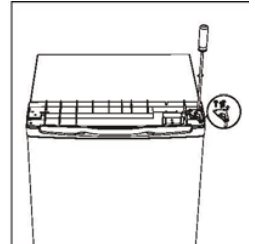

4. Schroef het onderste scharnier los. Verwijder de stelvoetjes aan beide kanten.

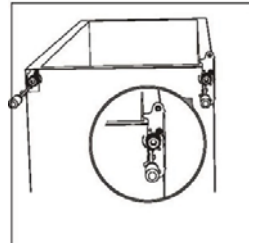

Deur omkeren

5. Draai de pen van het onderste scharnier los en verwijder deze, draai de haak om en plaats hem terug.

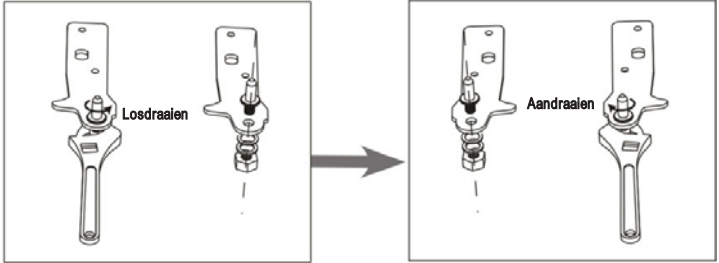

6. Plaats de haak terug en monteer de pen van het onderste scharnier. Plaats beide stelvoetjes terug.

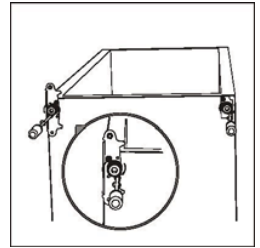

7. Plaats de deur terug. Zorg dat de deur horizontaal en verticaal is uitgelijnd, zodat de afdichtingen aan alle kanten sluiten voordat u ten slotte het bovenste scharnier vastdraait.

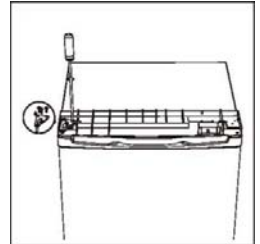

8. Plaats het bovenblad en bevestig het met de 2 schroeven aan de achterkant.

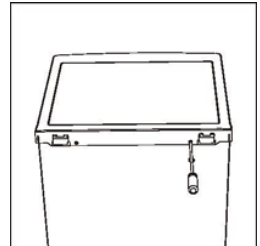

Installatie

Installeren van de deurhandgreep

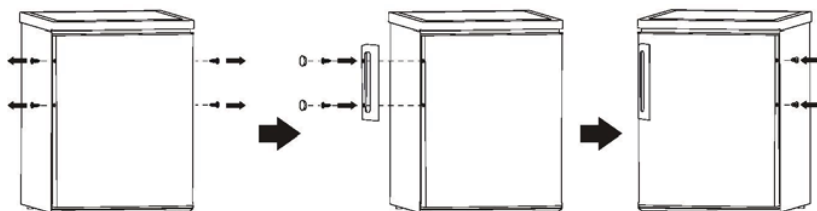

Afstandshouder achterkant (indien aanwezig)

Draai de afstandshouders op de achterkant van het apparaat vast.

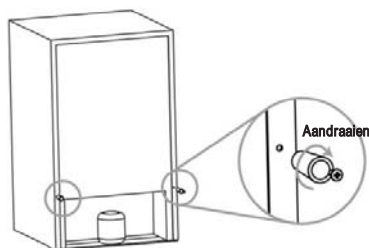

Ruimtevereisten

- Houd voldoende ruimte om te deur te kunnen openen.
- Houd een ruimte van ten minste 50 mm aan beide zijden vrij.

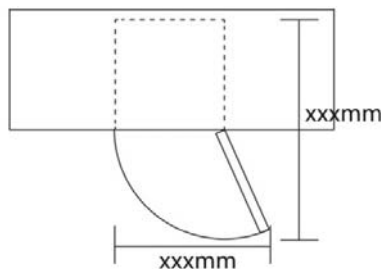

Het apparaat waterpas zetten

Hiervoor stelt u de twee stelvoetjes aan de voorkant van het apparaat af.

Als het apparaat niet waterpas staat, worden de deuren en uitlijningen van de magnetische afdichtingen niet goed gedekt.

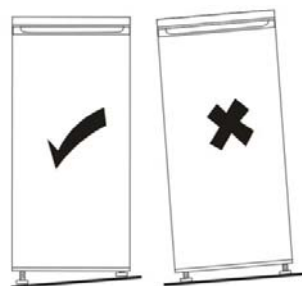

Installatie

Plaatsing

Installeer dit apparaat op een plaats waar de omgevingstemperatuur overeenkomt met de klimaatklasse die vermeld staat op het typeplaatje van het apparaat:

Klimaatklasse	Omgevingstemperatuur
SN	+ 10 °C tot +32 °C
N	+ 16 °C tot +32 °C
ST	+ 16 °C tot +38 °C
T	+ 16 °C tot +43 °C

Locatie

Het apparaat moet ver uit de buurt van warmtebronnen zoals verwarmingen, boilers, direct zonlicht e.d. worden geïnstalleerd. Zorg ervoor dat de lucht vrij rond de achterkant van het apparaat kan circuleren. Om de beste prestaties te verzekeren, moet bij plaatsing van het apparaat onder een keukenkastje een minimale afstand tussen de bovenkant van de vriezer en het kastje van 100 mm worden aangehouden. Het is echter beter om het apparaat niet onder keukenkastjes te plaatsen. Het apparaat kan nauwkeurig waterpas worden gezet met behulp van de stelvoetjes aan de onderkant.



Waarschuwing! Het moet mogelijk zijn om het apparaat van de netvoeding los te koppelen; de stekker moet daarom na de installatie makkelijk toegankelijk zijn.

Elektrische aansluiting

Voordat u de stekker in het stopcontact steekt, dient u te controleren of de spanning en frequentie op het typeplaatje overeenkomen met de netvoeding in uw woning. Het apparaat moet geaard worden. Voor dit doel is de stekker van het netsnoer voorzien van een randaarde. Als het stopcontact van de netvoeding in de woning niet geaard is, sluit het apparaat dan aan op een aparte aarde in overeenstemming met de geldende voorschriften; neem hiervoor contact op met een erkende elektricien.

De fabrikant wijst alle aansprakelijkheid af indien de bovengenoemde veiligheidsmaatregelen niet worden opgevolgd. Dit apparaat voldoet aan de Europese richtlijnen.

Dagelijks gebruik

Eerste gebruik

De binnenkant schoonmaken

Voordat u het apparaat voor de eerste keer gebruikt, moet u de binnenkant en alle interne accessoires wassen met een lauwwarm sopje met een milde zeep, om de typische geur van een gloednieuw product te verwijderen. Maak het apparaat daarna grondig droog.

Belangrijk Gebruik geen reinigingsmiddelen of schuurpoeders, omdat hierdoor de afwerking beschadigd kan worden.

Instellen van de temperatuur

- Steek de stekker in het stopcontact. De binnentemperatuur wordt geregeld met een thermostaat. Er zijn 3 instellingen: **MIN**, **NORMAL** en **MAX**. **MIN** is de warmste instelling en **MAX** de koudste instelling.
- Het apparaat werkt mogelijk niet op de juiste temperatuur als het zeer heet is of als u de deur te vaak opent.

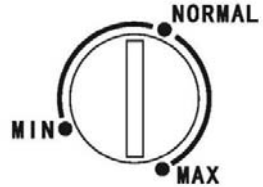

Dagelijks gebruik

Invriezen van vers voedsel

- Het vriesvak is geschikt voor het invriezen van vers voedsel en het langdurig bewaren van ingevroren voedsel en diepvriesproducten.
- Leg het verse voedsel dat u wilt invriezen in het onderste vak.
- De maximale hoeveelheid voedsel die in 24 uur kan worden ingevroren staat aangegeven op het typeplaatje.
- Het invriezen duurt 24 uur: leg tijdens deze periode geen ander voedsel in de vriezer.

Bewaren van ingevroren voedsel

Bij de eerste opstart of na een periode waarin de vriezer niet gebruikt is. Voordat u voedsel in de vriezer legt, dient u het apparaat minimaal 2 uur te laten werken op een hogere stand.

Belangrijk! Bij onbedoeld ontdooien, bijvoorbeeld na een stroomuitval die langer duurt dan de weergegeven waarde in de tabel met technische kenmerken onder "oplooptijd", moet het ontdooide voedsel snel worden geconsumeerd of onmiddellijk worden gekookt en dan opnieuw ingevroren (nadat het gekookt is).

Ontdooien

Diepgevroren of ingevroren voedsel kan voordat het wordt gebruikt, worden ontdooid in de vriezer of bij kamertemperatuur, afhankelijk van de tijd die hiervoor beschikbaar is.

Kleine stukken kunnen ook bevroren worden bereid, rechtstreeks uit de vriezer. In dat geval duurt de bereiding wel langer.

Ijsblokjes

Dit apparaat kan voorzien zijn van één of meer bakjes voor het maken van ijsblokjes.

Handige tips

Tips voor invriezen

Hier volgen enkele belangrijke tips voor het invriezen:

- de maximale hoeveelheid voedsel die in 24 uur kan worden ingevroren staat aangegeven op het typeplaatje;
- het invriezen duurt 24 uur. Tijdens deze periode moet er geen ander voedsel in de vriezer worden gelegd;
- vries alleen verse, goed schoongemaakte levensmiddelen van topkwaliteit in;

Dagelijks gebruik

- maak het voedsel in kleine porties klaar, zodat het snel en volledig ingevroren kan worden en u daarna alleen de gewenste hoeveelheid uit de vriezer kunt halen;
- verpak het voedsel in aluminiumfolie of diepvrieszakjes en zorg dat er geen lucht in de pakjes zit;
- zorg dat vers, niet-bevroren voedsel niet tegen voedsel wordt aan gelegd dat al ingevroren is, om te voorkomen dat de temperatuur van het laatste stijgt;
- magere producten kunnen beter en langer bewaard worden dan vette; zout verkort de bewaartijd van voedsel;
- waterijsjes kunnen vriesbrandwonden aan de huid veroorzaken als ze onmiddellijk gegeten worden nadat ze uit het vriesvak zijn gehaald;
- het is raadzaam om de datum van het invriezen op elk pakje te schrijven;
- het is raadzaam om de datum van het invriezen op elk pakje te schrijven, zodat u de bewaartijd kunt bijhouden.

Tips voor het bewaren van ingevroren voedsel

Om de beste prestaties van dit apparaat te verkrijgen, dient u:

- te controleren of gekochte diepvriesproducten op de juiste manier bewaard zijn in de winkel;
- ervoor te zorgen dat diepvriesproducten zo snel mogelijk in de vriezer worden gelegd;
- de deur niet te vaak te openen of langer op te laten dan absoluut noodzakelijk is.
- Als voedsel eenmaal ontdooid is, gaat het snel achteruit en mag het niet opnieuw worden ingevroren.
- Bewaar het voedsel niet langer dan de uiterste bewaarperiode die aangegeven is door de fabrikant.

Reiniging



Let op! Het apparaat mag niet aangesloten zijn op de netvoeding tijdens het reinigen. Gevaar voor elektrische schok! Voordat u met schoonmaken begint, moet u het apparaat uitschakelen en de stekker uit het stopcontact halen of de stroomonderbreker of zekering uitschakelen. Reinig het apparaat nooit met een stoomreiniger. Er kan zich vocht ophopen in elektrische onderdelen, gevaar voor elektrische schok! Hete dampen kunnen leiden tot beschadiging van kunststof onderdelen. Het apparaat moet droog zijn voordat u het weer gebruikt.

- Laat dergelijke middelen niet in aanraking komen met de onderdelen van het apparaat.
- Gebruik geen schuurmiddelen
- Haal het voedsel uit de vriezer. Bewaar ze goed afgedekt op een koele plaats.
- Schakel het apparaat uit en haal de stekker uit het stopcontact, of schakel de stroomonderbreker of de zekering uit.
- Maak het apparaat en de interne accessoires schoon met een doek en lauwwarm water. Neem het apparaat na het schoonmaken af met schoon water en wrijf het droog.
- Stofophoping op de condensator verhoogt het energieverbruik. Om deze reden moet de condensator aan de achterkant van het apparaat eenmaal per jaar schoongemaakt worden met een zachte borstel of een stofzuiger.¹
- Als alles droog is, steekt u de stekker weer in het stopcontact.

Ontdooien van de vriezer

In het vriesvak ontstaat na verloop van tijd een rijplag. Deze moet verwijderd worden. Gebruik nooit scherp metalen gereedschap om rijp van de verdampers af te schrapen, omdat deze hierdoor beschadigd kan worden. Als het ijs aan de binnenkant erg dik wordt, moet het apparaat volledig worden ontdooid, als volgt:

- trek de stekker uit het stopcontact;
- verwijder al het ingevroren voedsel, wikkel het in kranten en leg het op een koele plaats;
- houd de deur open en zet een bak onder het apparaat om het dooiwater op te vangen;
- als het ontdooien voltooid is, dient u de binnenkant grondig droog te maken
- plaats de stekker weer in het stopcontact om het apparaat weer te gebruiken.

¹ Als de condensator aan de achterkant van het apparaat zit.

Dagelijks gebruik

Problemen oplossen



Let op Trek de stekker uit het stopcontact voordat u problemen probeert op te lossen. Het oplossen van problemen die niet in deze handleiding beschreven staan, mag alleen worden uitgevoerd door een erkende electricien of deskundig persoon.

Belangrijk Tijdens normaal gebruik kunt u geluiden horen (compressor, circulatie van koelmiddel).

Probleem	Mogelijke oorzaak	Oplossing
Het apparaat werkt niet	De stekker zit niet in het stopcontact of zit los	Steek de stekker in het stopcontact.
	De zekering is gesprongen of is defect	Controleer de zekering en vervang hem indien nodig
	Het stopcontact is defect	Storingen in de netvoeding moeten worden opgelost door een electricien.
Het apparaat vriest te hard	De temperatuur is te koud ingesteld of het apparaat werkt op stand MAX.	Draai de temperatuurregeling tijdelijk naar een warmere stand.
Het voedsel is niet genoeg bevroren.	De temperatuur is niet goed ingesteld.	Lees de paragraaf Instellen van de temperatuur.
	De deur is gedurende langere tijd open geweest.	Open de deur alleen zo lang als nodig is.
	Er is een grote hoeveelheid voedsel in de vriezer gelegd in de afgelopen 24 uur.	Draai de temperatuurregeling tijdelijk naar een koudere stand.
	Het apparaat staat in de buurt van een warmtebron.	Lees de paragraaf Installatie - Locatie.
Dikke ijslaag op de deurafdichting.	De deurafdichting sluit niet hermetisch.	Verwarm de lekkende gedeelten van de deurafdichting voorzichtig met een haardroger (op een koude stand). Vorm de verwarmde deurafdichting tegelijk met de hand zodat deze correct aansluit.
Ongewone geluiden	Het apparaat staat niet waterpas.	Stel de voetjes af.
	Het apparaat raakt de muur of andere voorwerpen.	Verplaats het apparaat iets.
	Een onderdeel, bijvoorbeeld een leiding aan de achterkant van het apparaat, raakt een ander onderdeel van het apparaat of de muur.	Buig het onderdeel indien mogelijk voorzichtig weg.

Als de storing opnieuw optreedt, neem dan contact op met de Klantenservice.

Deze gegevens zijn nodig om u snel en goed te kunnen helpen. Noteer de benodigde gegevens hier, zie het typeplaatje.

Instrukcja obsługi

Zamrażarka

Spis treści	
1. Informacje dotyczące bezpieczeństwa	Strona 1-3
2. Widok	Strona 4
3. Odwracanie drzwiczek	Strona 5-6
4. Instalacja	Strona 7-8
5. Codzienne użytkowanie	Strona 9-11

Dziękujemy za zakup tego produktu.

Przed użyciem swojej lodówki zapoznaj się uważnie z niniejszą instrukcją obsługi, aby zapewnić jej jak najlepsze działanie. Zachowaj całą dokumentację w razie potrzeby użycia jej w przyszłości lub dla kolejnych właścicieli. Produkt ten przeznaczony jest wyłącznie do użytku domowego lub podobnych zastosowań, na przykład:

- w strefie kuchennej dla personelu w sklepach, biurach oraz innych środowiskach roboczych;
 - w gospodarstwach rolnych, hotelach, motelach oraz innych środowiskach typu mieszkalnego;
 - w pensjonatach typu B&B;
 - w ramach usług cateringowych i podobnych zastosowań niezwiązanych ze sprzedażą detaliczną.
- Urządzenia tego należy używać wyłącznie do przechowywania żywności. Wszelkie inne zastosowania uważane są za niebezpieczne i producent nie będzie ponosił odpowiedzialności za jakiegokolwiek zaniedbania. Należy również mieć na uwadze warunki gwarancji.

INFORMACJE DOTYCZĄCE BEZPIECZEŃSTWA

Lodówka zawiera czynnik chłodniczy (R600a: izobutylen) i gaz izolacyjny (cyklopentan) o wysokiej kompatybilności ze środowiskiem, które jednak są łatwopalne.

Zalecamy przestrzeganie poniższych zaleceń, aby uniknąć sytuacji niebezpiecznych:

Przed wykonaniem jakiegokolwiek czynności odłącz kabel zasilający od gniazdka zasilającego.

- **Układ chłodniczy, znajdujący się za i wewnątrz urządzenia, zawiera czynnik chłodniczy. Należy więc uważać, aby nie uszkodzić przewodów.**
- **W razie zauważenia wycieku z układu chłodniczego nie należy dotykać gniazdka ściennego ani używać otwartych płomieni. Otwórz okno i poczekaj aż powietrze wydostanie się z pomieszczenia. Następnie wezwij serwisanta w celu naprawienia urządzenia.**
- **Nie próbuj usuwać nożem ani żadnym ostrym przedmiotem powstałego w urządzeniu szronu lub lodu. W taki sposób można uszkodzić obwód czynnika chłodniczego, a wyciek może doprowadzić do pożaru lub uszkodzenia oczu.**
- **Nie instaluj urządzenia w wilgotnych, oleistych lub zakurzonych pomieszczeniach ani nie narażaj go na bezpośrednie promienie słoneczne lub wodę.**
- **Nie instaluj urządzenia w pobliżu grzejników lub materiałów łatwopalnych.**
- **Nie używaj przedłużaczy lub adapterów.**
- **Nie dociskaj nadmiernie ani nie zginaj przewodu zasilającego i nie dotykaj wtyczki mokrymi dłońmi.**
- **Nie dopuść do uszkodzenia wtyczki i/lub przewodu zasilającego; może to doprowadzić do porażenia prądem lub pożaru.**
- **Zaleca się utrzymywać wtyczkę w czystości. Wszelkie nadmierne pozostałości kurzu na wtyczce mogą spowodować pożar.**

- Nie używaj urządzeń mechanicznych ani innego sprzętu do przyspieszania procesu rozmrażania.
- Absolutnie unikaj stosowania otwartego ognia lub sprzętu elektrycznego, na przykład grzejników, czyszczarek parowych, świec, lamp olejowych i tym podobnych w celu przyspieszenia etapu rozmrażania.
- Nie używaj ani nie przechowuj łatwopalnych sprejów, jak farba w aerozolu, w pobliżu urządzenia. Może to doprowadzić do eksplozji lub pożaru.
- Nie używaj urządzeń elektrycznych wewnątrz komór do przechowywania żywności, o ile nie są to urządzenia zalecane przez producenta.
- Nie umieszczaj w urządzeniu ani nie przechowuj w nim łatwopalnych i wysoce lotnych materiałów, jak eter, benzyna, LPG, gaz propanowy, puszki aerozolowe, kleje, czysty alkohol itp. Materiały takie mogą doprowadzić do eksplozji.
- Nie przechowuj w urządzeniu materiałów medycznych lub badawczych. Gdy wymagane jest przechowanie materiału wymagającego ścisłej kontroli temperatur przechowywania, możliwe jest pogorszenie się jego stanu lub może mieć miejsce niekontrolowana reakcja, która powoduje zagrożenia.
- Nie zasłaniaj otworów wentylacyjnych w obudowie urządzenia lub w szafce, w której je zabudowano.
- Nie umieszczaj na górnej części urządzenia przedmiotów i/lub pojemników wypełnionych wodą.
- Nie wykonuj napraw w tym urządzeniu. Wszelkie czynności powinny być wykonywane wyłącznie przez wykwalifikowany personel.
- Urządzenie to może być obsługiwane przez dzieci powyżej 8 roku życia oraz osoby o ograniczonej zdolności fizycznej, czuciowej lub psychicznej bądź nieposiadające doświadczenia i wiedzy, jeśli są one pod odpowiednim nadzorem lub poinstruowano je w zakresie bezpiecznej obsługi urządzenia i rozumiały one ewentualne zagrożenia.
- Nie należy zezwalać dzieciom na zabawę z urządzeniem. Czyszczenie i konserwacja urządzenia nie powinny być przeprowadzane przez dzieci bez nadzoru.

USUWANIE STAREGO URZĄDZENIA



Urządzenie to posiada oznaczenie zgodne z dyrektywą europejską 2012/19/UE w sprawie zużytego sprzętu elektrycznego i elektronicznego (WEEE).

WEEE zawiera zarówno substancje zanieczyszczające (które mogą powodować negatywne skutki dla środowiska), jak i podstawowe komponenty (które mogą zostać ponownie użyte). Ważne jest poddawanie WEEE specyficznej obróbce, aby usuwać i prawidłowo utylizować wszelkie elementy zanieczyszczające, a także odzyskiwać i poddawać recyklingowi wszelkie możliwe materiały. Ludzie mogą odgrywać ważną rolę w zapewnianiu, że WEEE nie stanie się problemem środowiskowym; ważne jest przestrzeganie pewnych podstawowych zasad:

- WEEE nie powinien być traktowany tak samo jak inne odpady domowe;
- WEEE powinien być przekazywany do właściwych punktów zbiórki odpadów obsługiwanych przez gminę lub zarejestrowane przedsiębiorstwa. W wielu krajach w przypadku dużych WEEE może być przewidziany odbiór bezpośrednio z posesji.

W wielu krajach podczas zakupu nowego urządzenia stare można zwrócić sprzedawcy, który musi je nieodpłatnie odebrać, w formie „urządzenie za urządzenie”, o ile jest to urządzenie tego samego typu i posiada jednakowe funkcje jak nowy dostarczony sprzęt.

Zgodność CE

Poprzez umieszczenie oznaczenia **CE** na tym produkcie potwierdzamy, że urządzenie to jest zgodne ze wszelkimi dotyczącymi tego produktu obowiązującymi prawnie wymogami europejskimi w zakresie bezpieczeństwa, zdrowia i środowiska.

OSZCZĘDNOŚĆ ENERGII

Aby zapewnić wyższą oszczędność energii, sugerujemy:

- zainstalować urządzenie z dala od źródeł ciepła i nie wystawiać go na bezpośrednie działanie promieni słonecznych, w dobrze wentylowanym pomieszczeniu;
 - unikać umieszczania w chłodziarce gorącej żywności, aby zapobiec wzrostowi temperatury zewnętrznej, a tym samym powodowaniu ciągłego działania sprężarki;
 - nie wkładać nadmiernej ilości żywności, aby zapewnić prawidłową cyrkulację;
 - rozmrozić urządzenie w razie pojawienia się w nim lodu (patrz ROZMRAŻANIE) w celu ułatwienia przenikania zimna;
 - w razie braku energii elektrycznej zaleca się pozostawić drzwiczki chłodziarki zamknięte;
 - jak najrzadziej otwierać drzwiczki urządzenia i jak najkrócej pozostawiać je otwarte;
 - unikać ustawiania termostatu na zbyt niskie temperatury;
 - usuwać kurz z tylnej części urządzenia (patrz CZYSZCZENIE).
-
- urządzenie typu Total no frost (z wyświetlaczem na drzwiczkach): wyjąć wszystkie kosze znajdujące się w komorze zamrażarki;
 - urządzenie typu Total no frost (z wewnętrznym interfejsem użytkownika dla chłodziarki i pokrytłem dla zamrażarki): wyjąć pozostałe kosze znajdujące się w komorze zamrażarki, ale dolną szufladę pozostawić na miejscu;
 - model w wersji Frost free: wyjąć pozostałe kosze znajdujące się w komorze zamrażarki, ale dolną szufladę pozostawić na miejscu;
 - wszystkie modele standardowe: wyjąć wszystkie szuflady znajdujące się w komorze zamrażarki.

Widok

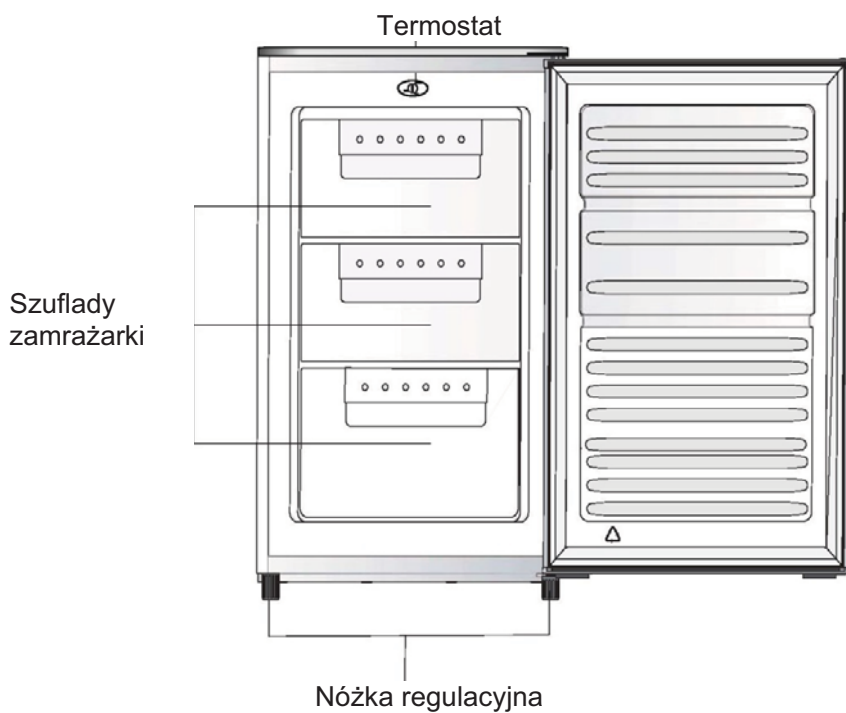

Uwaga: powyższy rysunek służy wyłącznie do celów orientacyjnych.

Odwracanie drzwiczek

Wymagane narzędzia: śrubokręt typu krzyżak, śrubokręt z płaską końcówką, klucz sześciokątny.

- Upewnij się, że urządzenie jest odłączone od zasilania i puste.
- Aby zdjąć drzwiczki, należy pochylić urządzenie do tyłu. Powinieneś oprzeć urządzenie o coś stabilnego, aby nie wyslizgnęło się ono podczas procesu odwracania drzwiczek.
- Wszystkie wymontowane elementy muszą zostać zachowane, aby wykorzystać je podczas instalacji drzwiczek.
- Nie kładź urządzenia na płasko, ponieważ może to doprowadzić do uszkodzenia układu chłodniczego.
- Lepiej, gdyby 2 osoby trzymały urządzenie podczas montażu.

1. Odkręć dwie śruby na tylnej stronie górnej pokrywy.

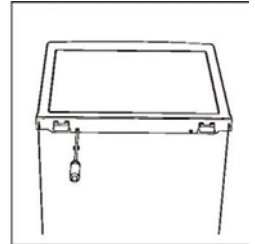

2. Zdejmij górną pokrywę i odłóż na bok.

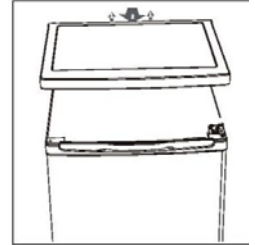

3. Odkręć zawias góry, a następnie wyjmij drzwiczki i umieść je na miękkiej powierzchni, aby uniknąć porysowania ich.

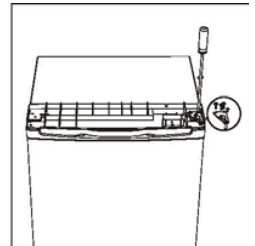

4. Odkręć zawias dolny. Następnie wyjmij z obu stron regulowane nóżki.

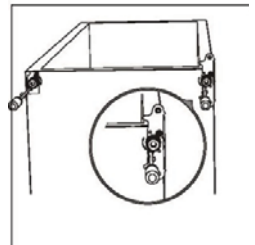

Odwracanie drzwiczek

5. Odkręć i wyjmij sworzeń dolnego zawiasu, odwróć wspornik i przełóż go.

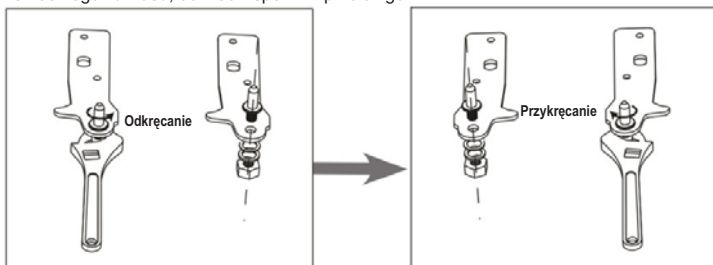

6. Zamontuj wspornik, mocując dolny sworzeń zawiasu. Przełóż obie regulowane nóżki.

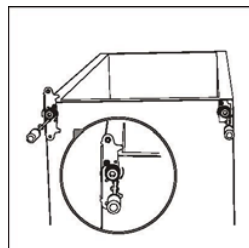

7. Umieść drzwiczki na miejscu. Upewnij się, że drzwiczki są wyrównane w poziomie i w pionie tak, aby uszczelki były zamknięte ze wszystkich stron przed ostatecznym dokręceniem górnego zawiasu.

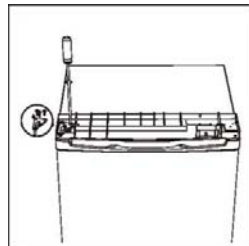

8. Załóż pokrywę górną i przykręć z tyłu 2 śruby mocujące ją.

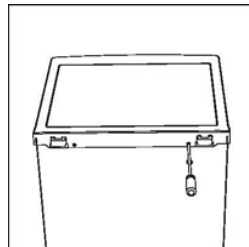

Instalacja

Instalacja uchwyty drzwiczek

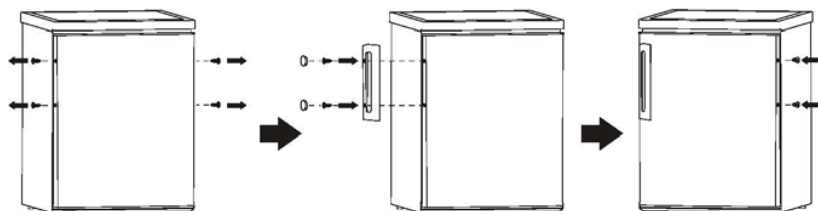

Tylny element dystansowy (o ile występuje)

Przykręć tylne elementy dystansowe na tylnej ścianie urządzenia.

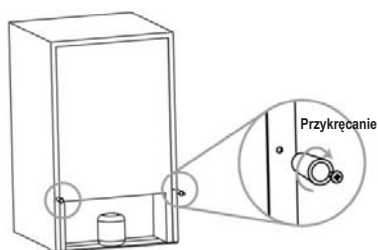

Wymogi dotyczące przestrzeni

- Należy zachować dostateczną przestrzeń na otwarcie drzwiczek.
- Należy zachować co najmniej 50 mm przestrzeni z obu stron.

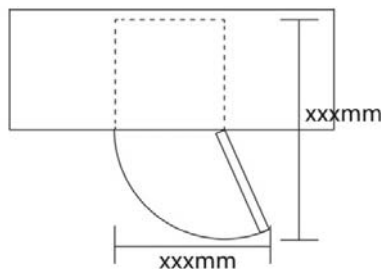

Poziomowanie urządzenia

Można to wykonać, regulując dwie nóżki regulacyjne w przedniej części urządzenia.

Jeśli urządzenie nie jest wypoziomowane, drzwiczki i uszczelki magnetyczne nie będą wyrównane i prawidłowo zakryte.

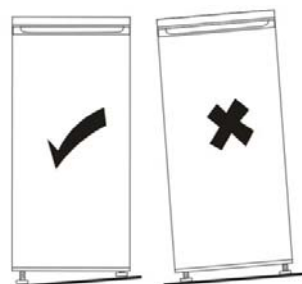

Instalacja

Ustawianie

Zainstaluj niniejsze urządzenie w miejscu, w którym temperatura otoczenia będzie zgodna z klasą klimatyczną wskazaną na jego tabliczce znamionowej:

Klasa klimatyczna	Temperatura otoczenia
SN	od +10 °C do +32 °C
N	od 16 °C do +32 °C
ST	od 16 °C do +38 °C
T	od 16 °C do +43 °C

Umiejscowienie

Urządzenie to powinno być zainstalowane z dala od takich źródeł ciepła jak kaloryfery, bojlera, bezpośrednie promienie słoneczne itd. Upewnij się, że wokół tylnej części obudowy może swobodnie przepływać powietrze. Aby zapewnić najlepsze działanie urządzenia, gdy jest ono instalowane pod wiszącą szafką, minimalna odległość pomiędzy górną częścią obudowy a szafką powinna wynosić przynajmniej 100 mm. Najlepiej jednak gdyby urządzenie nie było umieszczane pod wiszącymi szafkami. Dokładne wypoziomowanie można zapewnić, posługując się jedną lub obiema nóżkami regulacyjnymi w dolnej części obudowy.



Ostrzeżenie! Musi być zapewniona możliwość odłączenia urządzenia od sieci zasilającej; po zainstalowaniu urządzenia wtyczka musi być łatwo dostępna.

Przyłącze elektryczne

Przed podłączeniem wtyczki upewnij się, że wartości napięcia i częstotliwości podane na tabliczce znamionowej odpowiadają posiadanej domowej instalacji elektrycznej. Urządzenie musi być uziemione. Wtyczka przewodu zasilającego posiada w tym celu specjalny bolec. Jeśli gniazdko domowej instalacji elektrycznej nie jest uziemione, podłącz urządzenie do oddzielnego uziemienia zgodnego z obowiązującymi przepisami, konsultując się z wykwalifikowanym elektrykiem.

Producent zrzeka się wszelkiej odpowiedzialności, jeśli powyższe środki ostrożności nie będą przestrzegane.

Niniejsze urządzenie jest zgodne z dyrektywami EWG.

Codzienne użytkowanie

Pierwsze użycie

Czyszczenie wnętrza

Przed użyciem urządzenia po raz pierwszy umyj wnętrze i wszystkie akcesoria wewnętrzne letnią wodą z odrobiną neutralnego mydła, aby usunąć typowy zapach nowości, a następnie dokładnie osusz.

Ważne Nie stosuj detergentów ani proszków ściernych, ponieważ mogą one uszkodzić powłokę.

Ustawianie temperatury

- Podłącz swoje urządzenie do zasilania. Temperatura wewnętrzna jest kontrolowana przez termostat. Do wyboru są 3 ustawienia: **MIN**, **NORMAL** i **MAX**. **MIN** to ustawienie najwyższej temperatury, a **MAX** to ustawienie najniższej temperatury.
- Urządzenie to może nie działać, zapewniając prawidłową temperaturę, jeśli znajduje się w szczególnie ciepłym pomieszczeniu bądź jeśli jego drzwiczki będą zbyt często otwierane.

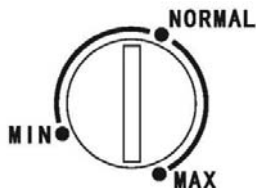

Codzienne użytkowanie

Zamrażanie świeżej żywności

- Komora zamrażarki przeznaczona jest do zamrażania świeżej żywności i dłuższego przechowywania zamrożonej lub głęboko mrożonej żywności.
- Umieść świeżą żywność do zamrożenia w komorze dolnej.
- Maksymalna ilość żywności, jaka może zostać zamrożona w ciągu 24 godzin, podana jest na tabliczce znamionowej.
- Proces zamrażania trwa 24 godziny: w trakcie tego okresu nie dodawaj innej żywności do zamrożenia.

Przechowywanie zamrożonej żywności

Przy pierwszym uruchomieniu lub po pewnym okresie użytkowania. Przed umieszczeniem produktu w komorze pozwól urządzeniu działać na wyższych ustawieniach przez co najmniej 2 godziny.

Ważne! W razie przypadkowego rozmrożenia, na przykład z powodu braku zasilania przez czas dłuższy niż wskazano w parametrach technicznych pod pozycją „czas narastania”, zamrożoną żywność należy szybko spożyć lub natychmiast ugotować i ponownie zamrozić (po ugotowaniu).

Rozmrażanie żywności

Głęboko zamrożoną lub zamrożoną żywność przed użyciem można rozmrozić w komorze chłodziarki lub w temperaturze pokojowej, w zależności od czasu, jaki ma się do dyspozycji na tego typu czynność. Niewielkie porcje można również ugotować bezpośrednio po wyjęciu z zamrażarki. W takiej sytuacji jednak gotowanie potrwa dłużej.

Kostki lodu

Urządzenie to może być wyposażone w jedną lub więcej tacek do wytwarzania kostek lodu.

Pomocne porady i wskazówki

Porady dotyczące zamrażania

Aby jak najlepiej wykorzystać proces zamrażania, warto skorzystać z kilku poniższych ważnych wskazówek:

- maksymalna ilość żywności, jaka może zostać zamrożona w ciągu 24 godzin, podana jest na tabliczce znamionowej;
- proces zamrażania trwa 24 godziny. W trakcie tego okresu nie należy dodawać dodatkowej żywności;
- zamrażaj wyłącznie wysokiej jakości, świeżą i dobrze oczyszczoną żywność;

Codzienne użytkowanie

- przygotuj niewielkie porcje żywności, aby umożliwić szybkie i całkowite zamrożenie jej, i aby później możliwe było rozmrożenie tylko wymaganej jej ilości;
- zapakuj żywność w folię aluminiową lub polietylenową i upewnij się, że opakowania są hermetyczne;
- nie pozwól, aby niezamrożona, świeża żywność dotykała żywności, która już jest zamrożona, aby uniknąć zwiększenia temperatury tej ostatniej;
- chudą żywność można łatwiej i dłużej przechowywać niż żywność tłustą; sól skraca czas przechowywania żywności;
- kostki lodu, jeśli zostaną użyte od razu po wyjęciu ich z zamrażarki, mogą spowodować odmrożenia skóry;
- dobrze jest opatrzyć datami każde opakowanie z zamrożoną żywnością, aby wiedzieć, kiedy najlepiej wyjąć z zamrażarki; mieć zawsze na uwadze, że zamrożona żywność może spowodować odmrożenia skóry;
- dobrze jest opatrzyć datami każde opakowanie z zamrożoną żywnością, aby móc monitorować czas przechowywania jej.

Porady dotyczące przechowywania zamrażanej żywności

Abi jak najlepiej wykorzystać funkcje tego urządzenia, powinieneś:

- upewnij się, że zamrożona żywność kupowana w sklepie była odpowiednio przechowywana przez sprzedawcę;
- upewnij się, że zamrożona żywność po zakupie w sklepie znajdzie się w możliwie jak najkrótszym czasie w zamrażarce;
- nie otwierać często drzwiczek ani pozostawiać ich niepotrzebnie otwartych przez czas dłuższy niż niezbędny.
- Po rozmrożeniu jakość żywności szybko się pogorszy i nie należy jej zamrażać ponownie.
- Nie przekraczaj okresu przechowywania wskazanego przez producenta żywności.

Czyszczenie



Przeostrog! Podczas czyszczenia urządzenie nie powinno być podłączone do sieci. Niebezpieczeństwo porażenia prądem! Przed czyszczeniem wyłącz urządzenie i wyjmij wtyczkę z gniazdka lub wyłącz wyłącznik główny albo wyjmij bezpiecznik. Nigdy nie czyść urządzenia myjką parową. Wilgoć może osiąść na komponentach elektrycznych, niebezpieczeństwo porażenia prądem! Gorąca para może doprowadzić do uszkodzenia części z tworzywa. Urządzenie musi być suche, zanim zostanie ponownie użyte.

- Nie dopuść, aby tego typu substancje przedostały się na części urządzenia.
- Nie używaj żadnych środków ściernych.
- Wyjmij żywność z zamrażarki. Umieść ją w chłodnym, dobrze zakrytym miejscu.
- Wyłącz urządzenie i wyjmij wtyczkę z gniazdka lub wyłącz wyłącznik główny albo wyjmij bezpiecznik.
- Wyczyść urządzenie i akcesoria wewnętrzne ściereczką zwilżoną w letniej wodzie. Po wyczyszczeniu przetrzyj ściereczką zwilżoną czystą wodą i wytrzyj do sucha.
- Kurz nagromadzony na skraplaczu zwiększa zużycie energii. Dlatego należy ostrożnie oczyścić skraplacz z tylnej części urządzenia raz w roku, posługując się miękką szczotką lub odkurzaczem.¹
- Gdy wszystko będzie suche, można ponownie korzystać z urządzenia.

Rozmrażanie zamrażarki

W komorze zamrażarki może mimo wszystko stopniowo wytwarzać się szron. Należy go usuwać. Nigdy nie używaj ostrych narzędzi do zdrapywania szronu z parownika, bowiem można go w ten sposób uszkodzić. Gdyby jednak lód na powierzchni wewnętrznej zaczął być bardzo gruby, pełne rozmrożenie można przeprowadzić w następujący sposób:

- wyjmij wtyczkę z gniazdka;
- wyjmij całą przechowywaną żywność, zawinij ją w kilka warstw gazety i umieść w chłodnym miejscu;
- pozostaw drzwiczki otwarte i umieść pod urządzeniem pojemnik na wodę;
- po rozmrożeniu komory wyczyść dokładnie jej wnętrze;
- podłącz wtyczkę do gniazdka, aby ponownie uruchomić urządzenie.

¹ Jeśli skraplacz znajduje się na tylnej części urządzenia.

Codziennie użytkowanie

Rozwiązywanie problemów



Przeostrog! Zanim podejmiesz się rozwiązania problemu, odłącz zasilanie od urządzenia. Wyłącznie wykwalifikowany technik lub osoba kompetentna może rozwiązywać problemy zgodnie ze wskazówkami podanymi w niniejszej instrukcji.

Ważne! Podczas normalnego działania mogą być generowane pewne dźwięki (sprężarka, cyrkulacja czynnika chłodniczego).

Problem	Możliwa przyczyna	Rozwiązanie
Urządzenie nie działa.	Wtyczka przewodu zasilającego nie jest podłączona lub jest luźna	Włożyć wtyczkę do gniazdka.
	Bezpiecznik przepalił się lub jest wadliwy	Sprawdzić bezpiecznik, w razie potrzeby wymienić.
	Gniazdko jest wadliwe	Usterki instalacji elektrycznej powinien naprawić elektryk.
Urządzenie zamraża zbyt mocno	Temperatura jest ustawiona na zbyt niską lub urządzenie działa przy ustawieniu MAX.	Ustaw regulator temperatury tymczasowo na poziom wyższej temperatury.
Żywność nie jest dostatecznie zamrażana.	Temperatura nie jest odpowiednio wyregulowana.	Zapoznaj się z punktem dotyczącym początkowego ustawiania temperatury.
	Drzwiczki były otwarte przez zbyt długi czas.	Otwieraj drzwiczki tylko na tak długo, jak jest to niezbędne.
	W ciągu ostatnich 24 godzin umieszczono w urządzeniu dużą ilość ciepłej żywności.	Ustaw regulator temperatury tymczasowo na poziom niższej temperatury.
Duża warstwa szronu na uszczelce drzwiczek.	Urządzenie znajduje się w pobliżu źródła ciepła.	Zapoznaj się z punktem dotyczącym miejsca instalacji.
	Uszczelka drzwiczek nie jest dostatecznie szczelna.	Ostrożnie rozgrzać przy użyciu suszarki te odcinki uszczelki, które są nieszczelne (ustawiając niską temperaturę). Jednocześnie wyprofilować rozgrzaną uszczelkę drzwiczek ręcznie, aby uszczelka osadziła się prawidłowo na miejscu.
Nietypowe hałasy	Urządzenie jest niewypoziomowane.	Ponownie wyregulować nóżkę.
	Urządzenie dotyka ściany lub innych przedmiotów.	Delikatnie przesunąć urządzenie.
	Jeden z komponentów, np. rurka na tylnej części urządzenia, styka się z inną częścią urządzenia lub ze ścianą.	W razie konieczności ostrożnie odgiąć dany komponent.

Jeśli usterka wystąpi ponownie, skontaktować się z Centrum serwisowym.

Dane te są niezbędne, aby móc szybko podjąć odpowiednią interwencję. Zapisać niezbędne dane w tym miejscu, odnosząc się do tabliczki znamionowej.

Instruções do utilizador

Congelador

Conteúdo	
1. Informação de Segurança	Página 1-3
2. Visão geral	Página 4
3. Inverter porta	Página 5-6
4. Instalação	Página 7-8
5. Uso diário	Página 9-11

Obrigado por comprar este produto.

Antes de usar o seu frigorífico, leia atentamente este manual de instruções para maximizar o seu desempenho. Guarde todas as documentações para uso futuro ou outros proprietários. Este produto destina-se exclusivamente a uso doméstico ou para aplicações similares, tais como:

- Área de cozinha para pessoal em lojas, escritórios e outros ambientes de trabalho
- Em quintas, para clientes de hotéis, motéis e outros ambientes do tipo residencial
- como B&Bs (cama e pequeno-almoço)
- Para serviços de catering e aplicações similares, que não sejam de vendas por retalho.

Este eletrodoméstico deve ser usado apenas para fins de armazenamento de alimentos, sendo qualquer outro uso considerado perigoso. O fabricante não será responsável por incumprimentos. Além disso, é recomendável que consulte as condições de garantia.

INFORMAÇÃO DE SEGURANÇA

O frigorífico contém um gás refrigerante (R600a: isobutano) e gás isolante (ciclopentano), com elevada compatibilidade com o meio ambiente, sendo, no entanto, inflamáveis.

Recomendamos o cumprimento dos seguintes regulamentos para evitar situações de perigo:

Antes de realizar qualquer operação, desligue o cabo de alimentação da tomada elétrica.

- **O sistema de refrigeração posicionado na parte de trás e no interior do eletrodoméstico contém refrigerante. Portanto, evite danificar os tubos.**
- **Se no sistema de refrigeração for observada uma fuga, não toque na tomada da parede e não use chamas abertas. Abra a janela e deixe entrar ar na sala. De seguida, ligue para um centro de serviço para solicitar a reparação.**
- **Não raspe com uma faca ou com um objeto afiado para remover gelo acumulado. Com isto, o circuito de refrigerante pode ser danificado, e o seu derramamento pode causar um incêndio ou ferir os seus olhos.**
- **Não instale o eletrodoméstico em locais húmidos, oleosos ou empoeirados, nem o exponha à luz solar direta e à água.**
- **Não instale o eletrodoméstico próximo de aquecedores ou de materiais inflamáveis.**
- **Não use cabos de extensão ou adaptadores.**
- **Não puxe ou dobre excessivamente o cabo de alimentação ou toque a ficha com as mãos molhadas.**
- **Não danifique a ficha e/ou o cabo de alimentação; Isto pode causar choques elétricos ou incêndios.**
- **Recomenda-se manter a ficha limpa, pois quaisquer resíduos de poeira excessivos na tomada pode provocar fogo.**

- Não use dispositivos mecânicos ou outros equipamentos para acelerar o processo de descongelação.
- Evite absolutamente o uso de chamas abertas ou de equipamentos elétricos, como aquecedores, eletrodomésticos de limpeza a vapor, velas, lâmpadas de óleo e outros para acelerar a fase de descongelação.
- Não use ou guarde sprays inflamáveis, tais como spray de tinta, próximo do eletrodoméstico, pois pode provocar uma explosão ou um incêndio.
- Não use eletrodomésticos elétricos dentro dos compartimentos de armazenamento de alimentos, exceto se forem do tipo recomendado pelo fabricante.
- Não coloque nem armazene materiais inflamáveis e altamente voláteis, tais como éter, gasolina, GPL, gás propano, aerossóis, adesivos ou álcool puro, etc. Estes materiais podem provocar uma explosão.
- Não armazene medicamentos ou materiais de pesquisa no eletrodoméstico. Não armazene material que requer um controlo rigoroso das temperaturas de armazenamento, pois pode ocorrer deterioração ou uma reação descontrolada que pode causar riscos.
- Mantenha as aberturas de ventilação na caixa do eletrodoméstico ou na estrutura embutida, livre de obstruções.
- Não coloque objetos e/ou recipientes cheios com água na parte superior do eletrodoméstico.
- Não repare este eletrodoméstico. Todas as intervenções devem ser realizadas exclusivamente por pessoal qualificado.
- Este eletrodoméstico pode ser usado por crianças a partir dos 8 anos de idade e por pessoas com incapacidade física, sensorial ou mental, ou sem experiência e conhecimentos para o fazer, desde que supervisionadas ou devidamente orientadas relativamente ao uso seguro do equipamento e sobre os perigos envolvidos.
- As crianças não devem brincar com o eletrodoméstico. A limpeza e a manutenção não devem ser realizadas por crianças sem a supervisão de um adulto

DESMANTELAMENTO DE UM eletrodoméstico ANTIGO



Este equipamento está marcado em conformidade com a Diretiva Europeia 2012/19/UE sobre Resíduos Elétricos e Equipamento Eletrônico (REEE).

O REEE contém substâncias poluentes (que podem ser perigosas para o meio ambiente) e componentes básicos (que podem ser reutilizados). É importante que os REEE sejam submetidos a tratamentos específicos, para remover e eliminar adequadamente todos os poluentes e recuperar e reciclar todos os materiais. As pessoas desempenham um papel importante para garantir que os REEE não representem um problema ambiental; para isso, é essencial que sejam cumpridas algumas regras básicas:

- Os REEE não devem ser tratados como lixo doméstico;
- Os REEE devem ser entregues nos pontos de recolha adequados administrados pelo município ou por empresas registadas. Em muitos países, para grandes REEE, pode estar disponível recolha doméstica.

Em muitos países, quando é comprado um novo eletrodoméstico o antigo pode ser devolvido ao retalhista que é obrigado a recolher o mesmo gratuitamente numa base de um-para-um, desde que o equipamento seja de tipo equivalente e tenha as mesmas funções do equipamento fornecido.

Conformidade CE

Ao colocar a marca **CE** neste produto, declaramos, sob nossa responsabilidade, a conformidade do mesmo com todos os requisitos Europeus de segurança, de saúde e ambientais mencionados na legislação para este produto.

POUPANÇAS ENERGÉTICAS

Para maiores poupanças energéticas, sugerimos:

- Instalar o eletrodoméstico afastado de fontes de calor e não exposto à luz solar direta e numa sala bem ventilada.
- Evitar colocar alimentos quentes no frigorífico para evitar o aumento da temperatura interna e, assim, causar o funcionamento contínuo do compressor.
- Não envolver excessivamente os alimentos de modo a garantir uma circulação adequada do ar.
- Descongelar o eletrodoméstico em caso de haver gelo (ver **DESCONGELAÇÃO**) para facilitar a transferência de frio.
- No caso de falha de energia elétrica, é aconselhável manter a porta do frigorífico fechada.
- Abrir ou manter as portas do eletrodoméstico abertas o mínimo possível
- Evitar ajustar o termóstato para temperaturas muito frias.
- Limpar o pó presente na parte traseira do eletrodoméstico (consultar **LIMPEZA**).
- **Audy no-frost total (com visor na porta):** remover todos os cestos no compartimento do congelador
- **Total no-frost (com interface de utilizador interno para frigorífico e botão para congelador):** remover outros cestos no compartimento do congelador mas manter a gaveta inferior na sua posição.
- **Modelo sem gelo:** remover os outros cestos no compartimento do congelador mas manter a gaveta inferior na sua posição.
- **Todos os modelos estáticos normais:** retirar todas as gavetas do compartimento do congelador.

Visão geral

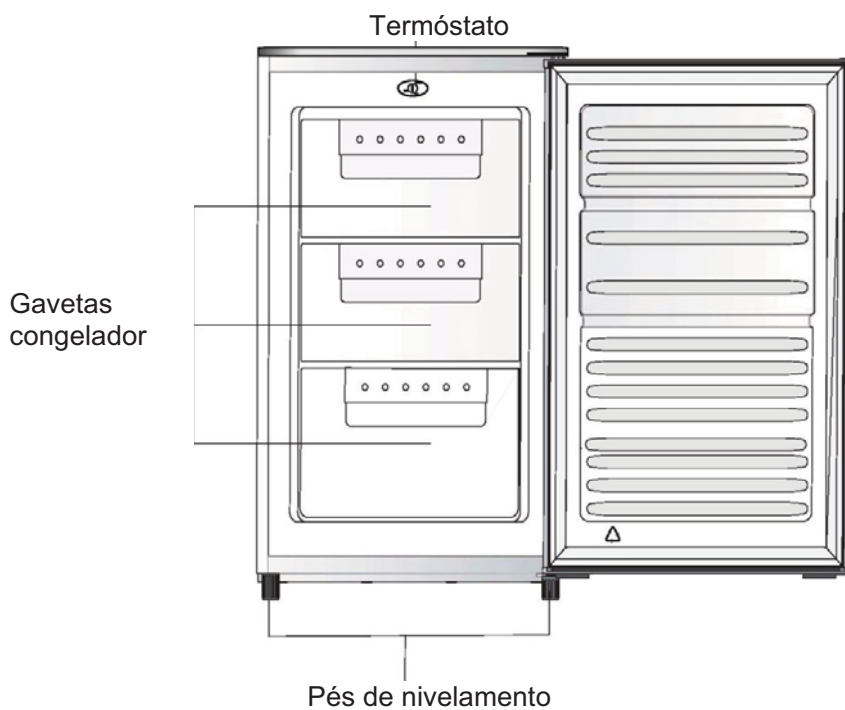

Nota: A imagem acima serve apenas como referência.

Inverter porta

Ferramenta requerida: Chave de parafusos Philips, chave de parafusos plana, chave hexagonal.

- Certifique-se de que a unidade está desligada e vazia.
- Para tirar a porta, é necessário inclinar a unidade para trás. Deve colocar a unidade sobre algo sólido para que não escorregue durante o processo de inversão da porta.
- Todas as peças removidas devem ser guardadas para reinstalar a porta.
- Não coloque a unidade sobre uma superfície plana, pois isso pode danificar o sistema de refrigeração.
- É recomendado que, durante a montagem, a unidade seja manuseada por 2 pessoas.

1. Remova os dois parafusos na parte de trás da tampa superior.

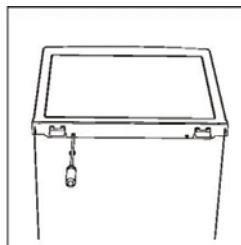

2. Remova a tampa superior e coloque-a em segurança.

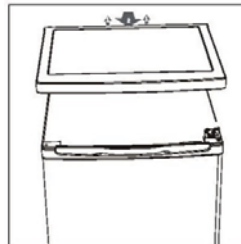

3. Desaperte a dobradiça superior e remova a porta, colocando-a sobre uma superfície acolchoada para evitar riscos.

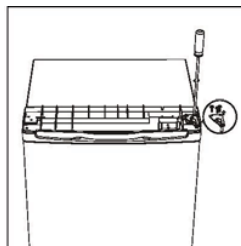

4. Desaperte a dobradiça inferior. De seguida remova os pés ajustáveis em ambos os lados.

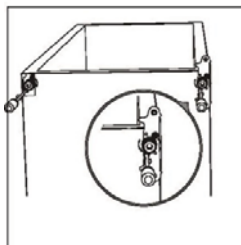

Inverter porta

5. Desaperte e retire o pino da dobradiça inferior, rode a braçadeira ao contrário e substitua a mesma.

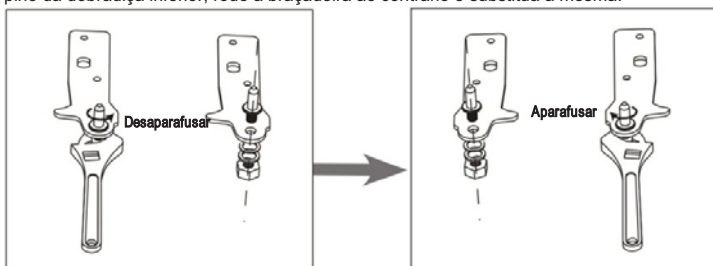

6. Volte a colocar a braçadeira ajustando o pino da dobradiça inferior. Substitua ambos os pés ajustáveis.

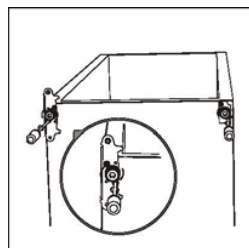

7. Volte a colocar a porta. Antes de aparafusar a dobradiça superior, certifique-se que a porta está alinhada horizontal e verticalmente, para que os vedantes fiquem fechadas em todos os lados.

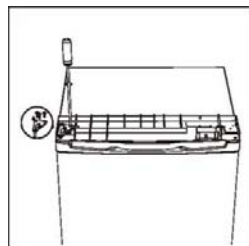

8. Coloque a tampa superior e fixe-a com os 2 parafusos na parte de trás.

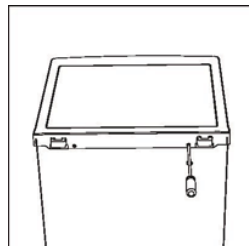

Instalação

Instalar a pega da porta

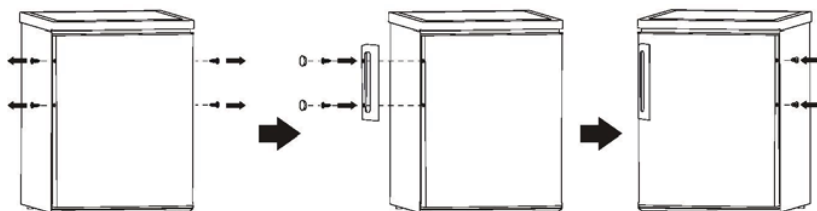

Espaçador traseiro (se presente)

Aparafuse os espaçadores traseiros na parte de trás da unidade.

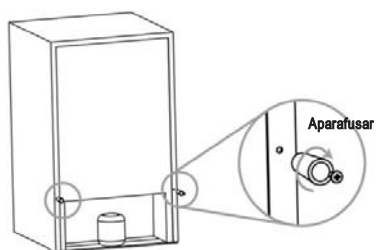

Requisitos de espaço

- Deixe espaço suficiente para a porta abrir.
- Mantenha, no mínimo, um espaço de 50 mm em ambos os lados.

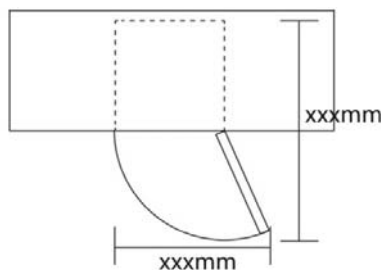

Nivelamento da unidade

Ajuste os dois pés de nivelamento na parte da frente da unidade.

Se a unidade não estiver nivelada, o alinhamento das portas e dos vedantes magnéticos não será o correto.

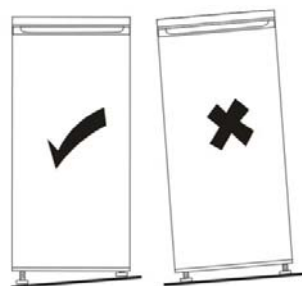

Instalação

Posicionamento

Instale este eletrodoméstico no local onde a temperatura ambiente corresponda à classe de temperatura indicada na chapa de características do eletrodoméstico:

Classe climática	Temperatura ambiente
SN	+ 10 °C a +32 °C
N	+ 16 °C a +32 °C
ST	+ 16 °C a +38 °C
T	+ 16 °C a +43 °C

Localização

O eletrodoméstico deve ser instalado afastado de fontes de calor como radiadores, caldeiras, luz solar direta, etc. Confirme se o ar pode circular livremente em torno de toda a estrutura do eletrodoméstico. Para garantir o melhor desempenho, se o eletrodoméstico for colocado por baixo de uma estrutura saliente, a distância mínima entre o topo da estrutura e a parede deve ser, pelo menos, 100 mm. Idealmente, no entanto, o eletrodoméstico não deve ser colocado por baixo de estruturas suspensas. O nivelamento preciso é assegurado por um ou dois pés ajustáveis na base do eletrodoméstico.



Aviso: Deve ser possível desligar o eletrodoméstico da rede de alimentação; a tomada elétrica deve ser ficar acessível após a instalação.

Ligação elétrica

Antes de ligar o eletrodoméstico, confirme se a tensão e a frequência correspondem às indicadas na chapa de características. O eletrodoméstico deve ser ligado à terra. A ficha do cabo de alimentação elétrica é fornecida com um contacto para este propósito. Se a tomada de alimentação na parede não tiver terra, ligue o eletrodoméstico a uma ligação à terra independente, em conformidade com as regulamentações em vigor, consultando para isso um eletricitista qualificado.

O fabricante declina qualquer responsabilidade se as precauções de segurança acima não forem cumpridas. Este eletrodomésticos cumpre com as normal CEE. Diretivas.

Uso diário

Primeira utilização

Limpeza do interior

Antes de usar o eletrodoméstico pela primeira vez, lave o seu interior e todos os acessórios internos com água morna e um detergente neutro para remover o odor típico de um produto novo e seque cuidadosamente.

Importante Não use detergentes ou produtos abrasivos, porque pode danificar o acabamento.

Configuração da temperatura

- Ligue o seu eletrodoméstico. A temperatura interna é controlada por um termóstato. Existem 3 definições **MIN**, **NORMAL** e **MAX**. **MIN** é a definição mais quente e **MAX** o mais frio.
- O eletrodoméstico pode não funcionar à temperatura correta se estiver numa sala particularmente quente ou se a porta for aberta demasiadas vezes

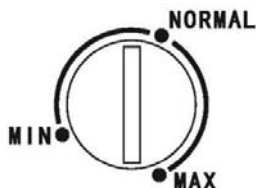

Uso diário

Congelar alimentos frescos

- O compartimento congelador é adequado para congelar alimentos frescos e para guardar alimentos congelados e ultracongelados durante muito tempo.
- Coloque os alimentos frescos no compartimento inferior.
- A quantidade máxima de alimentos que pode ser congelada em 24 horas está indicada na chapa de características.
- O processo de congelação demora 24 horas: durante este período não coloque outros alimentos no congelador.

Guardar alimentos congelados

Numa primeira utilização ou após um período em que esteve fora de serviço. Antes de colocar o produto no compartimento, deixe o eletrodoméstico funcionar durante, pelo menos, 2 horas na definição mais elevada.

Importante! No caso de descongelação acidental devida a, por exemplo, falha de corrente elétrica durante um período de tempo superior ao indicado na tabela de características técnicas os alimentos descongelados devem ser consumidos rapidamente ou cozinhados imediatamente (depois de cozinhados).

Descongelação

Dependendo do tempo disponível para esta operação, antes de usados, os alimentos ultracongelados ou congelados, podem ser descongelados no compartimento do frigorífico ou à temperatura ambiente.

Pequenas porções podem ser cozinhadas ainda congeladas, quando retiradas diretamente do congelador. Neste caso, a cozedura demora mais tempo.

Cubos de gelo

Este eletrodoméstico pode ser equipado com um ou mais tabuleiros para a produção de cubos de gelo.

Indicações úteis e dicas

Indicações para congelar

Para ajudar a aproveitar ao máximo o processo de congelação, encontra abaixo algumas informações importantes:

- A quantidade máxima de alimentos que pode ser congelada em 24 horas está indicada na chapa de características.
- O processo de congelação demora 24 horas. Não devem ser colocados outros alimentos no congelador durante este período:
- Congelar apenas alimentos de boa qualidade, frescos e bem limpos;

Uso diário

- Prepare alimentos em pequenas porções para que sejam congelados rápida e completamente e para ser possível descongelar posteriormente apenas a quantidade de que necessita;
- Embrulhe os alimentos em papel de alumínio e assegure-se de que as embalagens são herméticas;
- Não deixe que alimentos frescos e descongelados toquem em alimentos que já se encontrem congelados, para evitar o aumento da temperatura nestes últimos;
- Os alimentos magros congelam melhor do que os alimentos com gordura e o sal reduz o tempo de conservação dos alimentos;
- Os cubos de gelo, se consumidos imediatamente após a remoção do compartimento congelador, poderão causar queimaduras.
- É recomendada a colocação da data de congelação em cada embalagem individual para que os alimentos possam ser consumidos de acordo com essa informação;
- É recomendada a colocação da data de congelação em cada embalagem individual para que os alimentos possam ser consumidos de acordo com essa informação.

Informações para conservação de alimentos congelados

Para obter o melhor desempenho deste equipamento, deve:

- Assegure-se de que os alimentos comprados já congelados foram guardados corretamente pelo comerciante;
- Assegure-se de que os alimentos comprados já congelados são colocados novamente no congelador o mais rapidamente possível;
- Não abra a porta frequentemente nem a deixe aberta exceto quando for absolutamente necessário.
- Depois de descongelado, o alimento deteriora-se rapidamente e não pode ser congelado novamente.
- Não exceda o período de armazenamento indicado pelo fabricante do alimento.

Limpeza



Cuidado! O eletrodoméstico não pode estar ligado à corrente elétrica durante a limpeza. Perigo de choque elétrico! Antes de limpar, desligue o eletrodoméstico da corrente elétrica retirando a ficha da tomada, ou desligue o disjuntor ou fusível dedicado. Nunca limpe o eletrodoméstico com um equipamento de limpeza a vapor. A humidade pode acumular-se nos componentes elétricos e provocar um curto-circuito ou um choque elétrico! Os vapores quentes podem danificar as partes em plástico. O eletrodoméstico deve estar seco quando for ligado novamente à corrente elétrica.

- Não deixe que estas substâncias entrem em contacto com as partes do eletrodoméstico.
- Não use produtos de limpeza abrasivos.
- Retire todos os alimentos do congelador. Guarde-os num local fresco e bem coberto.
- Desligue o eletrodoméstico da corrente elétrica retirando a ficha da tomada, ou desligue o disjuntor ou fusível dedicado.
- Limpe o eletrodoméstico e os acessórios interiores com um pano e água morna. De seguida enxague com água limpa e seque.
- A acumulação de poeira no condensador aumenta o consumo de energia. Por este motivo, limpe cuidadosamente o condensador na parte de trás do eletrodoméstico uma vez por ano com uma escova suave ou aspire com um aspirador de mão.
- Depois de seco, volte a ligar o eletrodoméstico à corrente elétrica.

Descongelar o congelador

O compartimento do congelador, ganha gelo. O gelo deve ser removido. Nunca use utensílios metálicos para remover o gelo do evaporador pois pode danificá-lo.

Quando o gelo está muito espesso numa camada fina, deve ser realizada uma descongelação completa, como se segue:

- Desligue a ficha de alimentação da tomada elétrica.
- Retire todos os alimentos do congelador, embrulhe-os em diversas camadas de papel de jornal e coloque-os num local fresco;
- Mantenha a porta aberta e coloque uma bandeja por baixo do eletrodoméstico para recolher a água da descongelação;
- Quando estiver descongelado, seque o interior cuidadosamente;
- Volte a ligar o eletrodoméstico novamente à corrente elétrica.

¹ Se o condensador estiver na parte de trás do eletrodoméstico.

Uso diário

Resolução de problemas



Atenção! Antes de tentar solucionar um problema, desligue da corrente elétrica. Apenas um electricista qualificado ou um profissional qualificado pode tentar reparar o eletrodoméstico ou resolver problemas que não se encontrem listados neste manual.

Importante! Podem ouvir-se alguns sons durante a utilização diária (compressor, circulação de refrigerante).

Problema	Possíveis causas	Solução
O aparelho não funciona	A ficha de alimentação não está ligada ou está solta	Insira a ficha na tomada corretamente.
	Fusível queimado ou defeituoso	Verifique o fusível, substituindo se necessário.
	A tomada está avariada	As avarias principais devem ser reparadas por um electricista.
O eletrodoméstico congela demasiado	A temperatura está muito baixa ou o eletrodoméstico funciona na configuração MAX.	Rode o botão da temperatura para uma configuração mais quente.
Os alimentos não ficam suficientemente congelados.	A temperatura não está corretamente ajustada.	Consulte a secção inicial de Ajuste de Temperatura.
	A porta esteve aberta durante um período longo de tempo.	Abra a porta apenas o tempo e as vezes estritamente necessárias.
	Foi colocada uma grande quantidade de alimentos quentes no eletrodoméstico nas últimas 24 horas.	Rode o botão da temperatura para uma configuração mais fria.
	O aparelho está próximo de uma fonte de calor.	Consulte a secção inicial sobre o Local de Instalação.
Acumulação de gelo no vedante da porta.	O vedante da porta não é hermético.	Aqueça cuidadosamente as secções congeladas do vedante da porta com um secador de cabelo (com uma configuração quente). Ao mesmo tempo, modele o vedante da porta aquecido com a mão para que fique corretamente assente.
Ruídos estranhos	O eletrodoméstico não está nivelado.	Reajuste os pés.
	O eletrodoméstico toca na parede ou em outros objetos.	Afaste ligeiramente o eletrodoméstico da parede ou de outros objetos.
	Um componente, e. um tubo, na parte traseira do eletrodoméstico, toca em outra parte do eletrodoméstico ou na parede.	Se necessário, afaste cuidadosamente o componente.

Se ocorrer novamente, entre em contacto com o Centro de Serviço.

Estes dados são necessários para o ajudar rápida e corretamente. Anote os dados necessários aqui, consulte a chapa de características.

Інструкція з експлуатації

Морозильна камера

Зміст	
1. Інформація щодо безпеки	Сторінка 1-3
2. Огляд	Сторінка 4
3. Зміна положення дверцят	Сторінка 5-6
4. Встановлення	Сторінка 7-8
5. Щоденне використання	Сторінка 9-11

Дякуємо за те, що придбали цей прилад.

Перед використанням холодильника уважно прочитайте цю інструкцію з експлуатації, щоб максимально підвищити його продуктивність. Збережіть усю документацію для подальшого використання або для майбутніх власників. Цей прилад призначений лише для домашнього використання або для аналогічного застосування, наприклад:

- в кухонній зоні для персоналу в магазинах, офісах та інших робочих приміщеннях
 - на фермах, для клієнтів готелів, мотелів та інших установ житлового типу
 - в готелях типу "ліжко і сніданок"
 - для закладів громадського харчування та аналогічних установ, що не призначені для роздрібної торгівлі.
- Цей прилад слід використовувати лише для зберігання продуктів харчування, будь-яке інше застосування вважається небезпечним і виробник не несе відповідальності за будь-яку недбалість. Ми також рекомендуємо взяти до уваги гарантійні умови.

ІНФОРМАЦІЯ ЩОДО БЕЗПЕКИ

Холодильник містить газоподібний холодоагент (R600a: ізобутан) та ізоляційний газ (циклопентан), які не мають шкідливого впливу на навколишнє середовище, проте є легкозаймистими.

Ми рекомендуємо вам дотримуватись наступних правил, щоб уникнути небезпечних ситуацій:

Перед виконанням будь-яких дій витягніть шнур живлення з розетки.

- **Холодильна система, що розташована позаду та всередині приладу, містить холодоагент. Тому, будьте обережними, щоб не пошкодити трубки.**
- **Якщо в холодильній системі виявлено витік, не торкайтесь розетки та не використовуйте відкрите полум'я. Відчиніть вікно та провітріть кімнату. Після цього зателефонуйте в сервісний центр та подайте запит на ремонт.**
- **Не використовуйте ніж або гострі предмети для того, щоб позбутися інею чи льоду. Таким чином можна пошкодити контур холодоагенту, розлив якого може спричинити пожежу або пошкодити очі.**
- **Не встановлюйте прилад у вологих, жирних або забруднених місцях, а також не піддавайте його впливу прямих сонячних променів і води.**
- **Не встановлюйте прилад поблизу обігрівачів або легкозаймистих матеріалів.**
- **Не використовуйте подовжувачі чи адаптери.**
- **Не застосовуйте надмірну силу при витягуванні чи складанні шнура живлення, а також не торкайтесь вилки мокрими руками.**
- **Не пошкодьте вилку та/або шнур живлення, оскільки це може призвести до ураження електричним струмом або спричинити пожежу.**

- Рекомендується тримати вилку в чистоті, оскільки надмірний бруд на ній може спричинити пожежу.
- Не використовуйте механічні пристрої чи інше обладнання, щоб пришвидшити процес розморожування.
- У жодному разі не використовуйте відкритого полум'я або електрообладнання, такого як обігрівачі, парові очисники, свічки, масляні лампи тощо, щоб пришвидшити процес розморожування.
- Не використовуйте та не зберігайте легкозаймисті аерозолі, такі як аерозольна фарба, біля приладу, оскільки це може спричинити вибух чи пожежу.
- Не використовуйте електрообладнання всередині відсіків для зберігання їжі, якщо воно не відповідає типу, рекомендованому виробником.
- Не розміщуйте та не зберігайте легкозаймисті та надзвичайно леткі речовини, такі як ефір, бензин, ЗНГ, пропан, аерозольні баночки, клеї, чистий спирт тощо. Ці матеріали можуть спричинити вибух.
- Не зберігайте ліки чи матеріали для досліджень у цьому приладі. У разі зберігання матеріалу, який вимагає жорсткого контролю температури зберігання, він може зіпсуватися або призвести до неконтрольованої реакції, яка може спричинити певні ризики.
- Не прикривайте вентиляційні отвори в корпусі приладу або у вбудованій конструкції.
- Не розміщуйте предмети та/або контейнери, наповнені водою, зверху приладу.
- Не намагайтеся самостійно полагодити прилад. Усі дії повинні виконуватися лише кваліфікованим персоналом.
- Даний пристрій може використовуватися дітьми віком від 8 років та особами з обмеженими фізичними, сенсорними або розумовими здібностями, а також особами без необхідного досвіду та знань, якщо вони перебувають під наглядом або отримали інструкції щодо безпечного використання пристрою і розуміють можливу небезпеку.
- Не дозволяйте дітям гратися з приладом. Дітям забороняється виконувати очищення та обслуговування приладу без нагляду дорослих.

УТИЛІЗАЦІЯ СТАРИХ ПРИЛАДІВ



Даний прилад має маркування відповідно до Директиви ЄС 2012/19/EU щодо відходів електричного та електронного обладнання (ВЕЕО).

ВЕЕО містять як забруднюючі речовини (які можуть викликати негативні наслідки для навколишнього середовища), так і основні компоненти (які можуть бути повторно використані). Важливо піддати ВЕЕО певним процедурам, щоб усунути та утилізувати належним чином усі забруднюючі речовини, а також дістати та переробити всі матеріали. Фізичні особи можуть відігравати важливу роль у забезпеченні того, щоб ВЕЕО не стали проблемою для навколишнього середовища; необхідно дотримуватися певних основних правил:

- ВЕЕО не слід поміщати разом з побутовими відходами.
- ВЕЕО повинні бути передані у відповідні пункти збору під управлінням міської влади або зареєстрованих компаній. У багатьох країнах, для великих ВЕЕО, можливий збір вдома.

У багатьох країнах, коли ви купуєте новий прилад, старий може бути повернений у точку роздрібною торгівлі, яка повинна безкоштовно забрати його за принципом один до одного, за умови якщо це аналогічне обладнання, яке має ті ж функції, що й новий прилад.

Європейська відповідність (CE)

Розміщуючи позначку **CE** на цьому продукті, ми підтверджуємо відповідність усім європейським нормам безпеки, охорони здоров'я та екологічним вимогам, які передбачені законодавством для цього продукту.

ЕНЕРГОЗБЕРЕЖЕННЯ

Для ефективного енергозбереження ми рекомендуємо:

- Встановити прилад подалі від джерел тепла, в добре провітрюваному приміщенні, яке не піддається впливу прямих сонячних променів.
- Не ставте гарячу їжу в холодильник, оскільки це може призвести до підвищення внутрішньої температури, а отже, спричинити безперервне функціонування компресора.
- Не поміщайте надмірну кількість їжі, щоб забезпечити належну циркуляцію повітря.
- Розморозуйте прилад при наявності льоду (див. РОЗМОРОЖЕННЯ), щоб полегшити поширення холоду.
- За відсутності електроенергії рекомендується не відчиняти двері холодильника.
- Відчиняйте двері холодильника якомога рідше та не залишайте їх відчиненими впродовж тривалого часу.
- Не задавайте надто низьких температур на термостаті.
- Витріть пил із задньої частини приладу (див. ОЧИЩЕННЯ).
- Total no frost Audy (із дисплеєм на дверцятах): витягніть усі ящики з морозильної камери.
- Total no frost (із внутрішнім інтерфейсом користувача для холодильника та регулятором для морозильної камери): витягніть інші ящики з морозильної камери, але залиште нижній ящик на своєму місці.
- Модель Frost free: витягніть інші ящики з морозильної камери, але залиште нижній ящик на своєму місці.
- Усі звичайні статичні моделі: витягніть усі ящики з морозильної камери.

Огляд

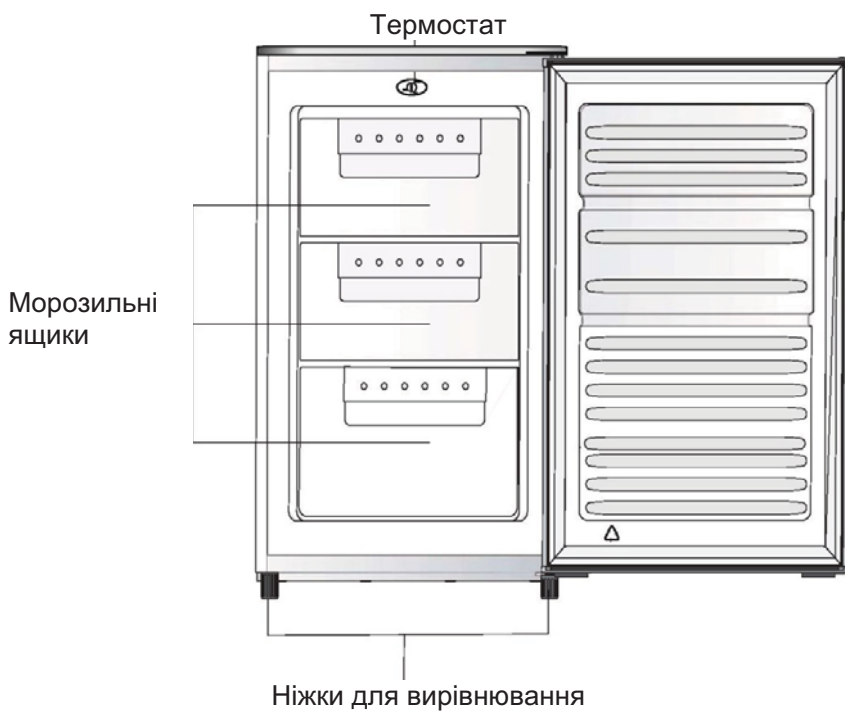

Примітка: Вищевказане зображення призначене лише для довідки.

Зміна положення дверцят

Необхідний інструмент: Викрутка Philips, плоска викрутка, шестигранний гайковий ключ.

- Переконайтеся, що прилад пустий і від'єднаний від мережі.
- Щоб зняти дверцята, потрібно нахилити прилад назад. Щоб прилад не ковзав під час зміни положення дверцят, потрібно сперти його на щось тверде.
- Усі видалені деталі потрібно зберегти, щоб повторно встановити дверцята.
- Не розміщуйте прилад горизонтально, оскільки це може пошкодити систему охолодження.
- Краще, щоб збір приладу виконували двоє людей.

1. Видаліть два гвинти на задній частині верхньої кришки.

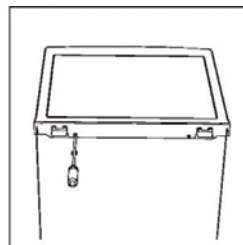

2. Зніміть верхню кришку та відкладіть її вбік.

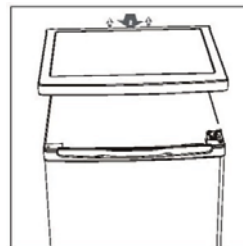

3. Відкрутіть верхню завісу та зніміть дверцята, помістивши їх на м'яку підставку, щоб уникнути подряпин.

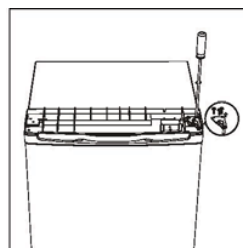

4. Відкрутіть нижню завісу. Після цього зніміть з обох боків ніжки зі здатністю регулювання.

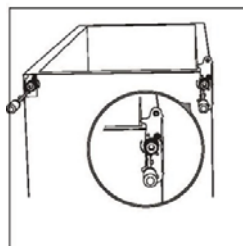

Зміна положення дверцят

5. Відкрутіть і зніміть нижній шарнірний штифт, поверніть кронштейн і замініть його.

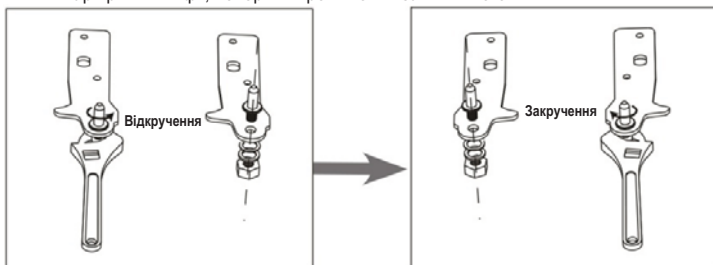

6. Встановіть кронштейн на нижній шарнірний штифт. Встановіть назад обидві ніжки зі здатністю регулювання.

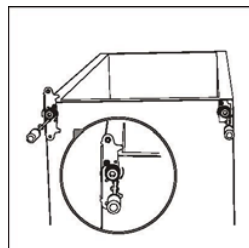

7. Встановіть назад дверцята. Перш ніж затягувати верхню завісу, переконайтеся, що дверцята розташовані рівно як в горизонтальній, так і у вертикальній площині, щоб ущільнення прилягали з обидвох боків.

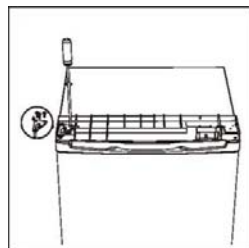

8. Встановіть верхню кришку та зафіксуйте її ззаду за допомогою 2 гвинтів.

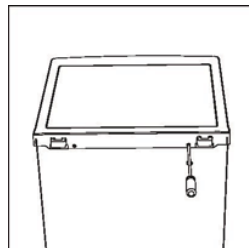

Встановлення

Встановлення ручки дверцят

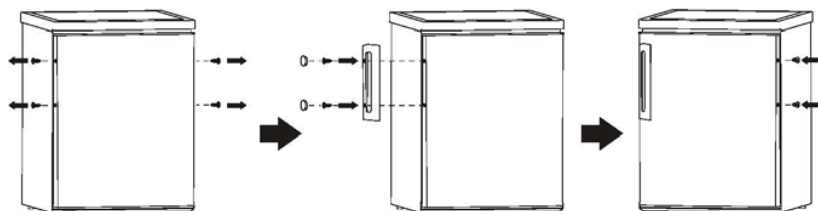

Задня прокладка (при наявності)

Прикрутіть задні прокладки на задній частині приладу.

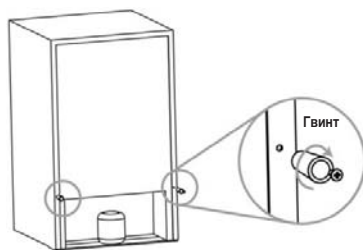

Необхідний простір

- Забезпечте достатній простір для відчинення дверцят.
- Забезпечте простір щонайменше 50 мм з обидвох боків.

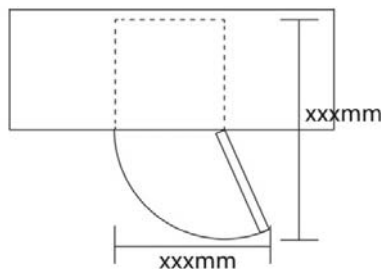

Вирівнювання приладу

Для цього потрібно відрегулювати дві вирівнюючі ніжки, розташовані спереду приладу.

Якщо прилад не вирівняно, дверцята і магнітні ущільнення не будуть закриті належним чином.

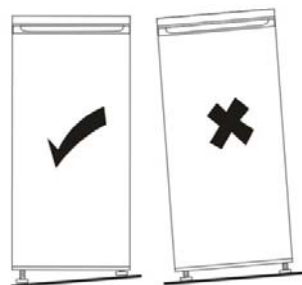

Встановлення

Розміщення

Встановіть цей прилад у приміщенні, де температура середовища відповідає кліматичному класу, вказаному на таблиці з технічними даними приладу:

Кліматичний клас	Температура середовища
SN	Від + 10 °C до +32 °C
N	Від + 16 °C до +32 °C
ST	Від + 16 °C до +38 °C
T	Від + 16 °C до +43 °C

Розташування

Прилад слід розташовувати подалі від джерела тепла, наприклад, радіаторів, бойлерів, прямих сонячних променів тощо. Забезпечте належну вентиляцію повітря позаду приладу. У разі, якщо прилад розташовано під підвісною стінкою, для забезпечення найкращої продуктивності слід забезпечити мінімальну відстань (100 мм) між стінкою та верхньою частиною приладу. Проте прилад краще не розташовувати під підвісною стінкою. Точне вирівнювання забезпечується за допомогою однієї чи кількох ніжок зі здатністю регулювання, які знаходяться в нижній частині приладу.



Увага! Потрібно забезпечити можливість від'єднання приладу від електромережі; тому вилка повинна залишатися доступною після встановлення.

Електричне підключення

Перед підключенням до електромережі переконайтеся, що напруга та частота, вказані на таблиці з технічними даними, відповідають електромережі у вашому домі. Прилад потрібно заземлити. Вилка кабелю живлення оснащена відповідним контактом. Якщо електрична розетка не заземлена, підключіть прилад до окремого заземлення відповідно до діючих норм, заздалегідь проконсультувавшись із кваліфікованим електриком. Виробник знімає із себе будь-яку відповідальність у разі недотримання вищезгаданих заходів безпеки. Прилад відповідає директивам ЄС.

Щоденне використання

Перше використання.

Очищення внутрішніх поверхонь

Перед першим використанням приладу промийте внутрішні поверхні та аксесуари теплою водою з нейтральним милом, щоб усунути запах, притаманний новому товару, а тоді ретельно просушіть.

Важливо! Не використовуйте миючі засоби чи абразивні порошки, оскільки це може пошкодити поверхню.

Налаштування температури

- Підключіть прилад до електромережі. Внутрішня температура контролюється термостатом. Існують 3 параметри: **MIN**, **NORMAL** і **MAX**. **MIN** є найтеплішим параметром, а **MAX** - найхолоднішим.
- Прилад може не працювати за належних температур, якщо він знаходиться у досить гарячому середовищі або при надто частому відчиненні дверцят.

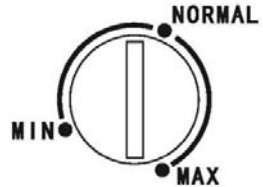

Щоденне використання

Заморожування свіжих продуктів

- Морозильна камера придатна для заморожування свіжих продуктів і тривалого зберігання заморожених продуктів.
- Для заморожування продуктів помістіть їх у нижнє відділення.
- Максимальна кількість продуктів, яку можна заморозити протягом 24 годин, вказана на таблиці з технічними даними.
- Процес заморожування триває 24 години: не додавайте інші продукти для заморожування протягом цього періоду.

Зберігання заморожених продуктів

Під час першого запуску або після тривалого невикористання. Перш ніж помістити продукти в морозильну камеру, дозвольте приладу попрацювати на найвищих параметрах протягом щонайменше 2 годин.

Важливо! У разі випадкового розморожування, наприклад, за відсутності струму понад час, відображений на таблиці з технічними характеристиками в пункті "час виходу на робочий режим", потрібно швидко спожити заморожені продукти або негайно приготувати та повторно заморозити (після приготування).

Розморожування

Перед використанням заморожені чи свіжозаморожені продукти можна розморозити в морозильній камері або при кімнатній температурі залежно від доступного часу.

Маленькі шматочки можна готувати навіть замороженими безпосередньо з морозильної камери. У такому разі приготування займе більше часу.

Кубики льоду

Цей прилад може бути оснащений одним чи кількома лотками для приготування кубиків льоду.

Корисні поради

Поради для заморожування

Пропонуємо вам декілька корисних порад, які допоможуть отримати максимум користі від процесу заморожування:

- максимальна кількість продуктів, яку можна заморозити протягом 24 годин, вказана на таблиці з технічними даними;
- процес заморожування займає 24 години. Протягом цього періоду не слід додавати інші продукти в морозильну камеру для заморожування;
- заморозуйте лише високоякісні, свіжі та ретельно вимиті продукти харчування;

Щоденне використання

- їжу в морозильну камеру слід поміщати невеликими порціями, щоб гарантувати швидке та повне заморожування, і в подальшому розморожувати лише потрібну кількість;
- загорніть продукти в алюмінієву фольгу чи поліетилен та переконайтеся, що всі пакування герметичні;
- прослідкуйте, щоб свіжа, незаморожена їжа не торкалася заморожених продуктів, оскільки це може призвести до зростання їх температури;
- пісна їжа зберігається краще і довше, ніж жирна; сіль зменшує термін зберігання їжі;
- лід, спожитий відразу після витягнення з морозильної камери, може спричинити обмороження шкіри;
- рекомендується вказувати на кожному пакуванні дату заморожування, щоб у подальшому можна було легко дізнатися, які продукти слід витягнути з морозильної камери;
- рекомендується вказувати на кожному пакуванні дату заморожування, щоб можна було відслідковувати час зберігання.

Поради щодо зберігання заморожених продуктів

Щоб забезпечити найкращу продуктивність цього приладу, слід:

- переконаватися, що продукти, заморожені в комерційних умовах, зберігалися належним чином продавцем;
- перевезти заморожені продукти з магазину в морозильну камеру якомога швидше;
- не відчиняти дверцята надто часто або залишати їх відчиненими довше, ніж потрібно.
- Після розморожування їжа швидко псується і не може бути заморожена повторно.
- Не перевищуйте період зберігання, зазначений виробником певного продукту харчування.

Очищення



Застереження! Під час очищення прилад слід від'єднати від електромережі. Небезпека ураження електричним струмом! Перед очищенням вимкніть прилад і від'єднайте його від електромережі, або ж вимкніть вимикач чи запобіжник. Ніколи не здійснюйте очищення приладу парочисником. Це може призвести до накопичення вологи в електричних компонентах, що спричинить небезпеку ураження електричним струмом! Гаряча пара може призвести до пошкодження пластикових деталей. Перш ніж повернути прилад до роботи, його потрібно висушити.

- Не дозволяйте таким речовинам контактувати з деталями приладу.
- Не використовуйте абразивні засоби для чищення
- Витягніть продукти з морозильної камери. Зберігайте їх у прохолодному місці, добре накривши.
- Вимкніть прилад і від'єднайте його від електромережі, або ж вимкніть вимикач чи запобіжник.
- Очистіть прилад і внутрішні аксесуари ганчіркою та теплою водою. Після очищення промийте чистою водою та протріть на сухо.
- Накопичення пилу в конденсаторі збільшує витрату електроенергії. Через це слід обережно здійснювати щорічне очищення конденсатора в задній частині приладу за допомогою м'якої щітки або пилососа.¹
- Щойно прилад висохне, його можна ввімкнути.

Розморожування морозильної камери

Морозильна камера поступово покривається інеєм. Його слід усунути. У жодному разі не використовуйте гострих предметів для усунення інею з випарника, оскільки це може пошкодити його.

Проте, якщо лід на внутрішній поверхні стане надто товстим, розморожування слід здійснювати наступним чином:

- витягніть вилку з розетки;
- витягніть усі продукти, загорніть їх у декілька шарів газети та помістіть у прохолодне місце;
- відчиніть дверцята і помістіть під прилад посудину для збору розмороженої води;
- після завершення розморожування ретельно висушіть внутрішні поверхні
- вставте вилку в розетку та ввімкніть прилад знову.

¹ Якщо конденсатор знаходиться в задній частині приладу.

Щоденне використання

Виявлення та вирішення несправностей



Застереження! Перед вирішенням будь-яких проблем відключіть подачу живлення. Вирішення проблем, які не вказані в цьому посібнику, повинно здійснюватися кваліфікованим електриком чи іншою компетентною особою.

Важливо! Під час звичайного використання ви можете чути певні звуки (компресора, циркуляції холодоагента).

Проблема	Можлива причина	Рішення
Прилад не працює	Вилка не підключена до електромережі або не прилягає	Підключіть вилку до електромережі.
	Запобіжник перегорів або несправний	Перевірте запобіжник і замініть його при потребі.
	Розетка несправна	Несправності електромережі повинні виправлятися електриком.
Прилад здійснює надто сильне заморожування.	Встановлено надто низьку температуру або прилад працює в режимі MAX.	Тимчасово перемкніть регулятор температури в тепліше положення.
Їжа недостатньо заморожена.	Температура налаштована неправильно.	Перегляньте розділ "Налаштування температури".
	Дверцята були відчинені протягом тривалого часу.	Тримайте дверцята відчиненими лише впродовж необхідного часу.
	Протягом 24 годин у прилад було поміщено велику кількість теплої їжі.	Тимчасово перемкніть регулятор температури в холодніше положення.
	Прилад знаходиться поблизу джерела живлення.	Перегляньте розділ "Місце розташування".
Надмірне накопичення інею на ущільнювачі дверцят.	Ущільнювач дверцят не є герметичним.	Обережно нагрійте пропускані місця ущільнювача дверцят за допомогою фена (при "холодних" налаштуваннях). Одночасно з цим сформуйте рукою ущільнювач дверцят таким чином, щоб він сів належним чином.
Незвичні звуки	Прилад не вирівняно.	Відрегулюйте ніжки.
	Прилад торкається стіни чи сторонніх предметів.	Трохи змістіть прилад.
	Компонент (наприклад, труба) у задній частині приладу торкається іншої деталі приладу або стіни.	Якщо потрібно, обережно відігніть даний компонент.

Якщо несправність знову проявиться, зверніться до сервісного центру.

Ці дані є потрібними для того, щоб надати вам швидку та належну допомогу. Впишіть потрібні дані тут, див. таблицю з технічними даними.

